



TESLA SMART SENSOR GAS

USER MANUAL

EN

DE

CZ

SK

PL

HU

SL

Packing List

After you unpack the product package, check whether the product is intact and that all accessories are included and complete. The following figures show the items that should be contained in the product package.

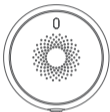

combustible gas detector



3M sticker x1



power adapter x1



QC PASS certificate x1



User manual x1

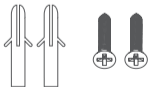

Two expansion tubes and two screws

Product Description

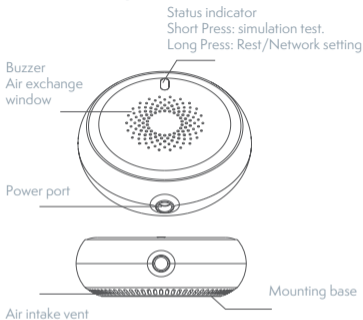

Indicator and Buzzer States

Red LED flashes. The buzzer beeps. Gas leakage alarm.
Yellow LED flashes. The buzzer does not beep. Detector preheats.
Green LED is on. The buzzer does not beep. Working properly.
Yellow LED flashes. The buzzer beeps. -Sound. Internal problem.
Red LED flashes. Buzzer beeps for eight times. In simulation testing status.
Green LED flashes quickly. The buzzer does not beep. In network setting.

Network Setting

1. After power on, the detector will preheat for 1-3 minutes, yellow LED flashes.

2. Press the reset button for 5S and release, the green LED will flash for network setting.

Connect the product to the power supply.

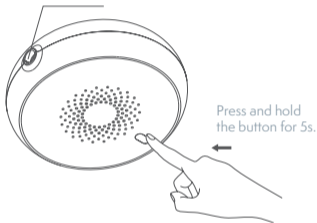

- Network access status: Press the button for 5-10 seconds to join a network. After pressed, the red indicator is steady on, after 5 seconds release the button, the green indicator flashes rapidly to start distribution of the network. If the network access is successful, the green LED remains on for 5 seconds, the green light is always on, and the alarm enters the normal monitoring state.
- If the product fails to enter the network configuration mode within 60s, the status indicator will be steady yellow for 5s and then off.

Installation Instructions

1. Precautions

- (1) Install the product indoors where devices use combustible gas (methane).
- (2) Do not install the product outdoors.
- (3) Ensure that the temperature of the installation environment is within the range of 0°C to +55°C.
- (4) Do not install the product in places where the product will be affected by heat, steam, or smoke residual generated by gas appliances (for example, above a gas stove).
- (5) Ensure that there are no obstacles between the product and gas devices, or the product may fail to detect gas leakage.
- (6) Do not install the product in places with a large airflow, such as air intake vents, ventilators, windows, and doors, or the product may fail to detect gas leakage.
- (7) Ensure that the product is properly connected to a power socket and that the power socket has power.
- (8) You are advised to use screws to install the product. If you use a 3M sticker to install the product, any product damage or safety accidents incurred therefrom will be your responsibility. However, if you choose to use a 3M sticker, affix the product to a smooth, even, dry, and clean surface.
- (9) Regularly check whether the product is attached to the surface securely to prevent it from falling down.

2. Installation positions

Ceiling mount: Install the product in the annular zone about 1.5 m to 3 m above the gas source.

Wall mount: Install the product on a wall, about 0.2 m to 0.6 m below the ceiling and 1.5 m away from the gas source.

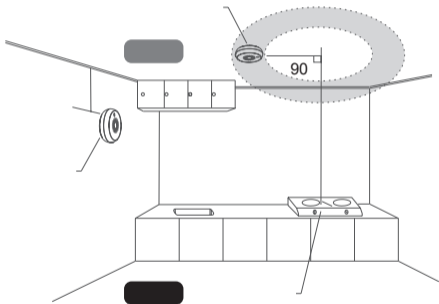

3. Installation methods

(1) Using screws

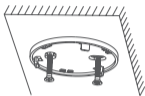

Use screws to fix the mounting base to the ceiling or wall.

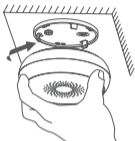

Rotate the product clockwise into the mounting base.

(2) Using a 3M sticker

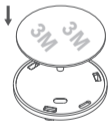

Affix the 3M sticker to the rear of the mounting base.

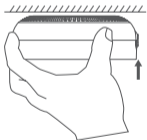

Affix the product to the target position.

Using this Product

1. Preheating state

The product enters the preheating state after being powered on. During the preheating period, the status indicator is flashing yellow lights. After preheating is completed (no more than 3 minutes), the status indicator will become steady green.

2. Working state

When the product is working properly, the status indicator will be steady green with no alarm sound.

3. Alarm state

If the product is working properly and the gas concentration is higher than the preset alarm threshold, Red indicator is flashing and the buzzer will generate an audible alarm.

4. Trouble Status

When detector is in trouble, yellow LED flashes, buzzer beeps every 6-10s.

5. Simulation test

When the product is working, press the mute/self-diagnostic button to enter the simulation test mode. After entering the simulation test mode, the product will send a wireless alarm signal. After the test is completed, the product will send a wireless alarm clearance signal.

Routine Maintenance and Protection

To ensure that the product works properly, maintain and protect the product as follows:

1. Correctly install, operate, and maintain the product in accordance with the user manual.
2. Perform a self-diagnostic test on the product every

month. When the product is working, press the mute/self-diagnostic button and ensure that the product can generate an audible and visual alarm.

3. Once every three months, use a slightly damp towel to clean the product cover and remove dust and oil stains from the air intake vent of the product to ensure smooth airflow and a normal alarm sound. Do not use a wet towel or chemical solvents, such as alcohol or acetone to clean the product.

4. Calibrate the product annually. Only qualified institutions with standard gas and calibration tools are authorized to calibrate the product.

Handling Gas Leakage

When the combustible gas concentration in the air reaches or exceeds the preset alarm threshold, the product will enter the alarm state. Handle the problem as follows:

1. Close the gas pipeline valve immediately.
2. Open doors and windows for ventilation.
3. Extinguish all sources of fire such as cigarette lighters, matches, and gas burners, and do not use items that may generate fire or any kind of electrical spark, such as electronic ignition devices for water heaters or gas burners.
4. Do not turn any home appliances on or off.
5. Check the causes of the gas leakage and notify relevant departments and professional personnel of handling the problem.

Troubleshooting

Troubles: Always in preheating status when powered on. (yellow indicator is flashing) | Yellow indicator flashes, buzzer beeps "DI".

Trouble Analysis: 1. Long time no powered on. 2. There is combustible gas in the environment during the preheating period. | Detector is defected.

Solution: 1. Power on the product for 24 hours. 2. Eliminate combustible gas, and then power on the product to pre-heat. | Contact the vendor for repairing.

Other Precautions

1. The product can only be used for pipeline natural gas (methane) and cannot be used for bottled liquefied gas (LPG).
2. Do not change the internal structure of the product.
3. Do not directly use high-concentration combustible gas, for example, butane lighter gas or pure natural gas on the product. The sensitivity of the product's detector will be reduced, and the product may even become non-functional.
4. Do not use a large amount of hair spray, pesticides, paint, adhesives, or thinners near the product to avoid false alarms and maintain the product's lifespan.
5. Typically, the product's built-in sensor can be used for five years. Maintain the sensor or replace the product after having using the product for five years.
6. Periodically check whether the product is working properly. If the product is faulty, contact the vendor and describe the fault symptoms to rectify the fault. Do not disassemble the product yourself. After-sales service engineers

of the vendor can provide on-site guidance. If you send the product to the vendor for repair, ensure gas use safety during the repair period.

7. If you use a 3M sticker to affix the product to a painted surface, peeling of the paint may cause the product to fall down. If this occurs, you are liable for any problems incurred therefrom.

Technical Parameters

Wireless Technology	ZigBee
Transmission Frequency	2.4 GHz
Working Voltage	AC220V
Standby Current	≤100 mA
Operating Environment	0°C to +55°C ≤95% RH
Detected Gas	Methane (Natural gas)
Alarm LEL	8% LEL Methane (Natural gas)
Concentration Error	±3% LEL
Alarm Method:	Audible and visual alarm, and wireless connection alarm
Alarm Sound Pressure:	≥70 dB (1 m in front of the gas detector)
Installation Method:	Wall-mounting or ceiling-mounting
Dimensions	85 mm x 30 mm

INFORMATION ABOUT DISPOSAL AND RECYCLING

This product is marked with the symbol for separate collection. The product must be disposed of in accordance with the regulations for disposal of electrical and electronic equipment (Directive 2012/19/EU on waste electrical and electronic equipment). Disposal together with regular municipal waste is prohibited. Dispose of all electrical and electronic products in accordance with all local and European regulations at the designated collection points which hold the appropriate authorisation and certification in line with the local and legislative regulations. Correct disposal and recycling help to minimise impacts on the environment and human health. Further information regarding disposal can be obtained from the vendor, authorised service centre or local authorities.

EU DECLARATION OF CONFORMITY

Hereby, Tesla Global Limited declares that the radio equipment type TSL-SEN-GAS is in compliance with EU directives. The full text of the EU declaration of conformity is available at the following internet address: tsl.sh/doc

Connectivity: Wi-Fi 2,4 GHz IEEE 802.11b/g/n

Frequency band: 2.412 - 2.472 MHz

Max. radio-frequency power (EIRP): < 20 dBm



Manufacturer

Tesla Global Limited
Far East Consortium Building,
121 Des Voeux Road Central
Hong Kong
www.teslasmart.com



TESLA SMART SENSOR GAS

BENUTZERHANDBUCH

EN

DE

CZ

SK

PL

HU

SL

Packungsinhalt

Überprüfen Sie nach dem Öffnen der Packung, ob sich das Produkt im unversehrten Zustand befindet und ob die Packung das sämtliche Zubehör beinhaltet. Die folgenden Abbildungen bilden die Posten ab, die in der Packung beinhaltet werden sollten.

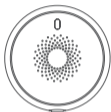

Brenngasmelder



3M beiderseitiger Aufkleber x1



Speiseadapter x1



QC PASS Zertifikat x1



Benutzerhandbuch x1

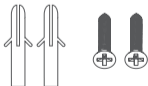

Zwei Dübel und zwei Schrauben

Produktbeschreibung

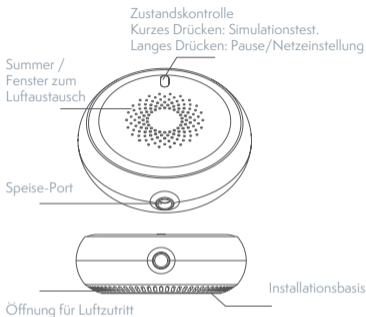

Zustand der Kontrollleuchte und des Summers

Die rote LED-Kontrollleuchte blinkt. Der Summer piepst. Der Alarm macht auf Gasausströmen aufmerksam.

Die gelbe LED-Kontrollleuchte blinkt. Der Summer piepst nicht. Vorheizung des Detektors.

Die grüne LED-Kontrollleuchte leuchtet. Der Summer piepst nicht. Der Detektor funktioniert richtig.

Die gelbe LED-Kontrollleuchte blinkt. Der Summer piepst. Schall. Innenfehler des Detektors.

Die rote LED-Kontrollleuchte blinkt. Der Summer hat achtmal gepiepst. Es läuft der Simulationstest ab.

Die grüne LED-Kontrollleuchte blinkt schnell. Der Summer piepst nicht. Es läuft die Netzeinstellung ab.

Netzeinstellung

1. Nach dem Einschalten wird der Detektor für 1-3 Minuten vorgewärmt werden. Während dieser Zeit wird die gelbe LED-Kontrollleuchte blinken.
2. Drücken Sie die Reset-Taste und halten Sie diese für die Dauer von 5 Sekunden und lassen Sie sie los, die grüne LED-Kontrollleuchte des Netzzustands beginnt zu blinken.

Schließen Sie das Produkt an die Speisequelle an.



- **Netzanschluss:** Durch das Drücken und Halten der Taste für 5-10 Sekunden schließen Sie sich an das Netz an. Nach dem Drücken der Taste bleibt die rote Kontrollleuchte dauerhaft leuchten. Nach dem Ablauf von 5 Sekunden lassen Sie die Taste los, die grüne Kontrollleuchte beginnt schnell zu blinken und das Gerät beginnt sich an das Netz anzuschließen. Wenn der Netzanschluss erfolgreich ist, bleibt die grüne Kontrollleuchte leuchten und der Alarm wechselt in den Standard-Überwachungsmodus.
- Wenn das Produkt innerhalb von 60 Sekunden in den Netzkonfigurationsbetrieb nicht wechselt, leuchtet die Zustandskontrollleuchte für 5 Sekunden auf und nachfolgend erlischt sie.

Installationsanweisungen

1. Sicherheitshinweise

- (1) Installieren Sie das Produkt in dem Innenraum nicht, wo sich ein Gerät befindet, das irgendwelches Brenngas (Methan) nutzt.
- (2) Installieren Sie das Produkt nicht draußen.
- (3) Sichern Sie, dass die Temperatur des Installationsumfelds im Bereich von 0 °C bis 55 °C liegt.
- (4) Installieren Sie das Produkt in den Orten nicht, wo das Produkt durch die Wärme, den Dampf oder durch Rauchreste beeinflusst werden kann, welche die Gasgeräte produzieren (z.B. über dem Gasherd).
- (5) Sichern Sie, dass es zwischen dem Produkt und den Gasgeräten keine Hindernisse gibt, die das Produkt behindern könnten, das Gasausströmen zu detektieren.
- (6) Installieren Sie das Produkt in den Orten mit der erhöhten Luftströmung nicht, z. B. an den Lüftungsöffnungen, Lüftern, Fenstern und Türen - diese Anbringungen können das Produkt an der Detektion des Gasausströmens behindern.
- (7) Vergewissern Sie sich, dass das Produkt an die Steckdose ordnungsgemäß angeschlossen ist und dass die Steckdose eingespeist wird.
- (8) Wir empfehlen, das Produkt mit Hilfe der Schrauben zu installieren. Wenn Sie einen 3M beiderseitigen Aufkleber zur Installation des Produkts nutzen, haften sie für irgendwelche Beschädigung des Produkts oder des Unfalls. Wenn Sie zur Installation des Produkts den 3M beiderseitigen Aufkleber nutzen, befestigen Sie das Produkt auf eine glatte, ebene, trockene und saubere Oberfläche.
- (9) Überprüfen Sie regelmäßig, ob das Produkt zur Oberfläche sicher befestigt ist, damit es nicht fällt.

2. Installationsorte

Installation an die Decke: Installieren Sie das Produkt in der Höhe von ca. 1,5-3 m über der Gasquelle.

Installation an die Wand: Installieren Sie das Produkt an die Wand in der Höhe von ca. 0,2-0,6 m unter der Decke und in der Entfernung von 1,5 m von der Gasquelle.

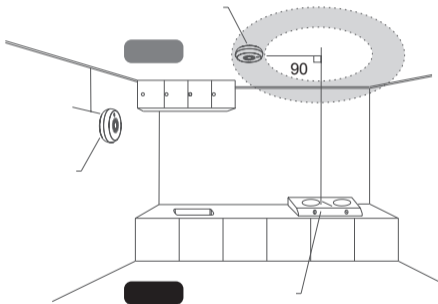

3. Vorgang der Installation

(1) Mit Hilfe der Schrauben

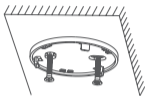

Befestigen Sie die Installationsbasis an die Decke oder an die Wand mit Hilfe der Schrauben.

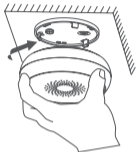

Schrauben Sie das Produkt auf die Installationsbasis durch das Drehen im Uhrzeigersinn auf.

(2) Mit Hilfe eines 3M beiderseitigen Aufklebers

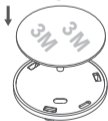

Kleben Sie den beiderseitigen 3M-Aufkleber an die Rückseite der Installationsbasis.

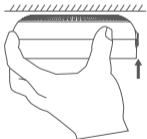

Befestigen Sie das Produkt an die bestimmte Stelle.

Produktbenutzung

1. Zustand der Vorheizung

Das Produkt beginnt nach dem Einschalten den Zustand der Vorheizung. Während des Zustands der Vorheizung blinkt die Zustandskontrollleuchte gelb. Nach der Beendigung der Vorheizung (max. 3 Minuten) leuchtet die Zustandskontrollleuchte grün auf.

2. Betriebszustand

Wenn das Produkt richtig funktioniert, wird die Zustandskontrollleuchte grün leuchten und es wird kein Alarm ausgelöst.

3. Alarm

Wenn das Produkt richtig funktioniert und wenn die Gaskonzentration den voreingestellten Grenzwert des Gases übersteigt, beginnt die rote Kontrollleuchte zu blinken und der Summer beginnt, den Tonalarm auszugeben.

4. Störung

Wenn der Detektor eine Störung vermerkt, beginnt die gelbe LED-Kontrollleuchte zu blinken und der Summer piepst alle 6-10 Sekunden.

5. Simulationstest

Drücken Sie die Dämpfung-Taste / Autodiagnostik-Taste auf dem eingeschalteten Detektor und der Detektor wechselt in den Betrieb des Simulationstests. Nachdem der Detektor in den Betrieb des Simulationstests wechselt, sendet er ein drahtloses Alarmsignal. Nach der Beendigung des Testes sendet das Produkt ein drahtloses Signal, durch das er das Alarmsignal beendet.

Laufende Wartung und Schutz

Im Rahmen der Absicherung der richtigen Funktion des Produkts halten Sie es in Stand und schützen Sie es im Einklang mit den folgenden Weisungen:

1. Installieren Sie das Produkt richtig, benutzen Sie es und warten Sie es im Einklang mit den Weisungen dieses Benutzerhandbuchs.
2. Führen Sie den Autodiagnostik-Test des Produkts jeden Monat durch. Drücken Sie die Dämpfung-Taste / Autodiagnostik-Taste des eingeschalteten Produkts und vergewissern Sie sich, dass das Produkt den Tonalarm generiert.
3. Wischen Sie die Produktabdeckung alle drei Monate mit Hilfe eines angefeuchteten Tuchs ab und beseitigen Sie den Staub und die Ölflecke aus der Öffnung für den Luftzutritt, Sie sichern so die kontinuierliche Luftströmung und den normalen Klang des Alarms ab. Benutzen Sie zur Produktreinigung weder das feuchte Tuch, noch chemische Verbindungen, wie Alkohol oder Aceton sind.
4. Lassen Sie das Produkt einmal pro Jahr kalibrieren. Zur Kalibrierung des Produkts sind nur qualifizierte Institutionen mit dem Kalibrierungsgas und Kalibrierungswerkzeugen berechtigt.

Vorgang beim Gasausströmen

Wenn die Konzentration des Brenngases in der Luft den voreingestellten Grenzwert für den Alarm erreicht oder übersteigt, löst das Produkt den Alarm aus. Gehen Sie wie folgt vor:

1. Schließen Sie das Ventil der Gasleitung unverzüglich.
2. Öffnen Sie die Tür und Fenster und lüften Sie durch.
3. Löschen Sie alle Zündquellen, wie Zigarettenanzünder, Streichhölzer und Gasbrenner sind, und benutzen Sie keine Gegenstände, die das Feuer oder irgendwelche Stromfunken generieren können (z. B. elektronische Zündgeräte für Warmwassererhitzer oder Gasbrenner sind).

4. Schalten Sie keine Hausgeräte ein und aus.
5. Bestimmen Sie die Ursache des Gasausströmens und machen Sie die zuständigen Abteilungen und Fachmitarbeiter auf das Problem aufmerksam.

Problemlösung

Probleme: Das Produkt beginnt nach dem Einschalten immer den Zustand der Vorheizung. (Es blinkt die gelbe Kontrollleuchte.) | Es blinkt die gelbe Kontrollleuchte, der Summer piepst.

Ursache: 1. Das Produkt wurde für längere Zeit nicht genutzt. 2. Während der Vorheizung befindet sich in der Umgebung des Produkts kein Brenngas. | Störung des Detektors.

Lösung: 1. Lassen Sie das Produkt im eingeschalteten Zustand für 24 Stunden. 2. Beseitigen Sie das Brenngas und schalten Sie nachfolgend das Produkt ein, damit er sich vorwärmt. | Wenden Sie sich an den Händler

Weitere Sicherheitsmaßnahmen

1. Das Produkt kann nur zur Detektion des Erdgases aus der Gasleitung (Methan) genutzt werden, es ist nicht möglich, es zur Detektion des Flaschen-Flüssiggases (LPG) zu nutzen.
2. Passen Sie nicht einmal die Innenstruktur des Produkts an.
3. Setzen Sie das Produkt der direkten Wirkung des hochkonzentrierten Brenngases, wie z. B. Gas-Butanzünder oder reines Erdgas sind) nicht aus. Anderenfalls kommt es zur Herabsetzung der Empfindlichkeit des Detektors des Produkts und das Produkt kann auch aufhören zu funktionieren.
4. Benutzen Sie in der Nähe des Produkts keine großen Mengen von Haarlack, Pestiziden, Farben, Klebern oder

Lösemitteln, Sie vermeiden so falsche Alarme und verlängern die Lebensdauer des Produkts.

5. Der eingebaute Produktsensor kann unter den üblichen Bedingungen fünf Jahre genutzt werden. Nach dem Ablauf von fünf Jahren führen Sie die Instandhaltung des Sensors durch oder tauschen Sie das Produkt aus.

6. Überprüfen Sie regelmäßig, ob das Produkt richtig funktioniert. Wenn beim Produkt eine Störung erscheint, wenden Sie sich an den Händler, beschreiben Sie die Störung und beantragen Sie die Beseitigung. Versuchen Sie nicht, das Produkt zu zerlegen.

7. Wenn Sie das Produkt auf eine angestrichene Oberfläche mit Hilfe eines beiderseitigen 3M-Aufklebers befestigen, kann es infolge der abblättrenden Farbe fallen. In diesem Fall tragen Sie die Verantwortung für irgendwelche entstandene Schäden und Probleme.

Technische Parameter

Drahtlose Technologie	ZigBee
Sendefrequenz	2.4 GHz
Arbeitsspannung	AC220V
Bereitschaftsstrom	≤100 mA
Betriebsumgebung	0°C to +55°C ≤95% RH
Detektiertes Gas	Methan (Erdgas)
Alarm LEL	8% Methane (Natural gas)
Fehlerhäufigkeit der Detektion	±3% LEL
Alarm-Typ	Ton- und visueller Alarm, Alarm des drahtlosen Anschlusses
Schalldruck des Alarms	≥70 dB (1 m vor dem Gasmelder)
Installationsort	Installation an die Wand oder an die Decke
Abmessungen	85 mm x 30 mm

INFORMATIONEN ÜBER DIE ENTSORGUNG UND WIEDERVERWERTUNG

Dieses Produkt ist mit einem Symbol für die getrennte Sammlung gekennzeichnet. Das Produkt muss im Einklang mit den Vorschriften für die Entsorgung von elektrischen und elektronischen Geräten (Richtlinie 2012/19/EU über elektrische und elektronische Geräteabfälle) entsorgt werden. Eine Entsorgung über den normalen Hausmüll ist unzulässig. Alle elektrischen und elektronischen Produkte müssen im Einklang mit allen örtlichen und europäischen Vorschriften an dafür vorgesehenen Sammelstellen, die über eine entsprechende Genehmigung und Zertifizierung gemäß den örtlichen und legislativen Vorschriften verfügen entsorgt werden. Die richtige Entsorgung und Wiederverwertung hilft dabei die Auswirkungen auf die Umwelt und die menschliche Gesundheit zu minimieren. Weitere Informationen zur Entsorgung erhalten Sie von Ihrem Verkäufer, der autorisierten Servicestelle oder bei den örtlichen Ämtern.

EU-KONFORMITÄTSERKLÄRUNG

Hiermit erklärt Tesla Global Limited, dass der Funkanlagentyp TSL-SEN-GAS der Richtlinie 2014/53/EU entspricht. Der vollständige Text der EU-Konformitätserklärung ist unter der folgenden Internetadresse verfügbar: tsl.sh/doc

Konnektivität: Wi-Fi 2,4 GHz IEEE 802.11b/g/n

Frequenzband: 2.412 - 2.472 GHz

Max. Sendeleistung. (EIRP): < 20 dBm



Produzent

Tesla Global Limited
Far East Consortium Building,
121 Des Voeux Road Central
Hong Kong
www.teslasmart.com



TESLA SMART SENSOR GAS

UŽIVATELSKÁ
PŘÍRUČKA

EN

DE

CZ

SK

PL

HU

SL

Obsah balení

Po otevření balení zkontrolujte, zda je produkt v neporušeném stavu, a zda balení obsahuje veškeré příslušenství. Následující obrázky zobrazují položky, které by balení mělo obsahovat.

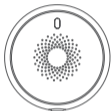

Detektor hořlavého plynu



3M oboustranná samolepka x1



Napájecí adaptér x1



QC PASS certifikát x1



Uživatelská příručka x1

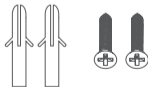

Dvě hmoždinky a dva šroubky

Popis produktu

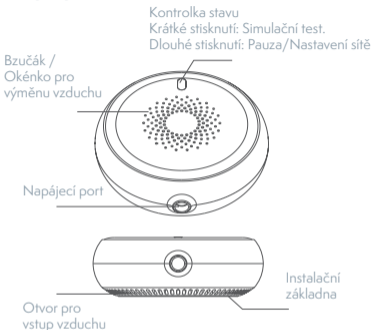

Stav kontrolky a bzučáku

Červená LED kontrolka bliká. Bzučák pípá. Alarm upozorňující na únik plynu.
Žlutá LED kontrolka bliká. Bzučák nepípá. Předehřívání detektoru.
Zelená LED kontrolka svítí. Bzučák nepípá. Detektor funguje správně.
Žlutá LED kontrolka bliká. Bzučák pípá. -Zvuk Vnitřní chyba detektoru.
Červená LED kontrolka bliká. Bzučák osmkrát zapípal. Probíhá simulační test.
Zelená LED kontrolka rychle bliká. Bzučák nepípá. Probíhá nastavení sítě.

Nastavení sítě

1. Po zapnutí se detektor bude předehřívát po dobu 1-3 minut. Během této doby bude blikat žlutá LED kontrolka.
2. Stiskněte a po dobu 5 sekund podržte tlačítko Reset a uvolněte, zelená LED kontrolka nastavení sítě začne blikat.

Připojte produkt ke zdroji napájení.

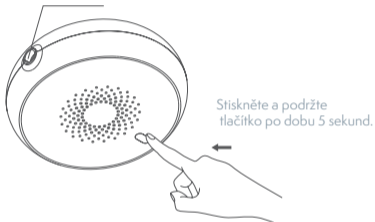

- Připojení k síti: Stisknutím a podržením tlačítka po dobu 5-10 sekund se připojíte k síti. Po stisknutí tlačítka zůstane červená kontrolka trvale svítit. Po uplynutí 5 sekund tlačítko uvolněte, zelená kontrolka začne rychle blikat a zařízení se začne připojovat k síti. Pokud je připojení k síti úspěšné, zelená kontrolka zůstane svítit a alarm přejde do standardního monitorovacího režimu.
- Pokud produkt do 60 sekund nevstoupí do režimu konfigurace sítě, kontrolka stavu se na 5 sekund rozsvítí a následně zhasne.

Pokyny pro instalaci

1. Bezpečnostní pokyny

- (1) Nainstalujte produkt ve vnitřním prostoru, kde se nachází zařízení využívající hořlavý plyn (metan).
- (2) Neinstalujte produkt venku.
- (3) Zajistěte, aby se teplota prostředí instalace pohybovala v rozmezí od 0 °C do 55 °C.
- (4) Neinstalujte produkt v místech, kde produkt může být ovlivněn teplem, párou, nebo zbytky kouře, které produkují plynové spotřebiče (např. nad plynovým sporákem).
- (5) Zajistěte, aby mezi produktem a plynovými zařízeními nebyly žádné překážky, které by mohly produktu zamezit detekovat únik plynu.
- (6) Neinstalujte produkt v místech se zvýšeným prouděním vzduchu, např. u větracích otvorů, ventilátorů, oken a dveří – tato umístění mohou produktu zamezit detekci úniku plynu.
- (7) Ujistěte se, že je produkt řádně připojen k zásuvce, a že je zásuvka napájena.
- (8) Produkt doporučujeme nainstalovat pomocí šroubků. Pokud k instalaci produktu použijete 3M oboustrannou samolepku, nesete odpovědnost za jakékoli poškození produktu, nebo nehody. Pokud k instalaci produktu použijete 3M oboustrannou samolepku, upevněte produkt na hladký, rovný, suchý a čistý povrch.
- (9) Pravidelně kontrolujte, zda je produkt bezpečně připevněn k povrchu, aby nespadl.

2. Místa instalace

Instalace na strop: Nainstalujte produkt ve výšce cca 1,5-3 m nad zdrojem plynu.

Instalace na stěnu: Nainstalujte produkt na stěnu ve výšce cca 0,2-0,6 m pod stropem a ve vzdálenosti 1,5 m od zdroje plynu.

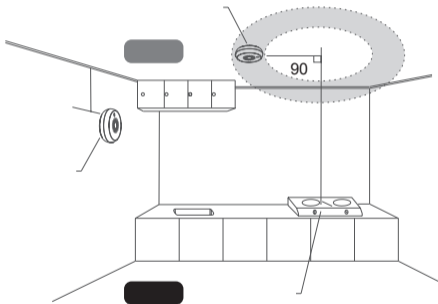

3. Postup instalace

(1) Pomocí šroubků

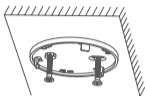

Přípevněte instalační základnu na strop, nebo stěnu pomocí šroubků.



Našroubujte produkt na instalační základnu otáčením ve směru hodinových ručiček.

(2) Pomocí 3M oboustranné samolepky

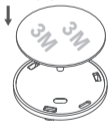

Přilepte 3M oboustrannou samolepku na zadní stranu instalační základny.

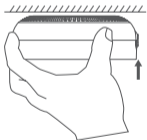

Přípevněte produkt na určené místo.

Použití produktu

1. Stav předeřívání

Produkt po zapnutí začne stav předeřívání. Během stavu předeřívání bliká kontrolka stavu žlutě. Po dokončení předeřívání (max. 3 minuty) se kontrolka stavu rozsvítí zeleně.

2. Provozní stav

Pokud produkt správně funguje, kontrolka stavu bude zeleně svítit a nebude spuštěn žádný alarm.

3. Alarm

Pokud produkt správně funguje a koncentrace plynu přesáhne přednastavenou mezní hodnotu plynu, tak červená kontrolka začne blikat a bzučák začne vydávat zvukový alarm.

4. Porucha

Pokud detektor zaznamená poruchu, začne blikat žlutá LED kontrolka a bzučák každých 6-10 sekund zapípá.

5. Simulační test

Stiskněte tlačítko ztlumení / tlačítko autodiagnostiky na spuštěném detektoru a detektor vstoupí do režimu simulačního testu. Poté, co detektor vstoupí do režimu simulačního testu, vyšle bezdrátový poplašný signál. Po dokončení testu produkt vyšle bezdrátový signál, kterým poplašný signál ukončí.

Běžná údržba a ochrana

V rámci zajištění správného fungování produktu jej udržujte a chraňte v souladu s následujícími pokyny:

1. Produkt správně nainstalujte, používejte a udržujte v souladu s pokyny této uživatelské příručky.
2. Každý měsíc provádějte autodiagnostický test produktu.

Stiskněte tlačítko ztlumení / tlačítko autodiagnostiky spuštěného produktu a ujistěte se, že produkt generuje zvukový a vizuální alarm.

3. Každé tři měsíce pomocí navlhčeného hadříku otřete kryt produktu a odstraňte prach a olejové skvrny z otvoru pro vstup vzduchu, zajistíte tak plynulé proudění vzduchu a normální zvuk alarmu. K čištění produktu nepoužívejte mokrý hadřík ani chemické sloučeniny, jako je alkohol, nebo aceton.

4. Jednou za rok nechte produkt zkalibrovat. Ke kalibraci produktu jsou oprávněny pouze kvalifikované instituce s kalibračním plynem a kalibračními nástroji.

Postup při úniku plynu

Pokud koncentrace hořlavého plynu ve vzduchu dosáhne, nebo překročí přednastavenou mezní hodnotu pro alarm, produkt spustí alarm. Postupujte následovně:

1. Neprodleně zavřete ventil plynovodu.
2. Otevřete dveře a okna a vyvětrejte.
3. Uhaste všechny zdroje ohně, jako jsou zapalovače cigaret, zápalky a plynové hořáky, a nepoužívejte předměty, které mohou generovat oheň, nebo jakékoli elektrické jiskry (např. elektronická zapalovací zařízení pro ohříváče vody, nebo plynové hořáky).
4. Nezapínejte ani nevypínejte žádné domácí spotřebiče.
5. Určete příčinu úniku plynu a na problém upozorněte příslušná oddělení a odborné pracovníky.

Řešení problémů

Problémy: Produkt po zapnutí vždy začne stav předehtřívání. (Bliká žlutá kontrolka.) | Bliká žlutá kontrolka, bzučák pipá.

Příčina: 1. Produkt nebyl delší dobu používán. 2. Během předehtřívání se v okolí produktu nachází hořlavý plyn. | Porucha detektoru.

Řešení: 1. Nechte produkt zapnutý po dobu 24 hodin. 2. Odstraňte hořlavý plyn a následně zapněte produkt, aby se předehtřívál. | Obraťte se na prodejce

Další bezpečnostní opatření

1. Výrobek lze použít pouze pro detekci zemního plynu z plynovodu (metan), nelze jej použít pro detekci lahvového zkapalněného plynu (LPG).
2. Neupravujte vnitřní strukturu produktu.
3. Nevystavujte produkt přímému působení vysoce koncentrovaného hořlavého plynu, jako je např. plynový butanový zapalovač, nebo čistý zemní plyn. V opačném případě dojde ke snížení citlivosti detektoru produktu a produkt rovněž může přestat fungovat.
4. V blízkosti produktu nepoužívejte velké množství laku na vlasy, pesticidů, barev, lepidel, nebo ředidel, zamezíte tak falešným poplachům a prodloužíte životnost produktu.
5. Zabudovaný senzor produktu lze za běžných podmínek používat pět let. Po uplynutí pěti let proveďte údržbu senzoru, nebo vyměňte produkt.
6. Pravidelně kontrolujte, zda produkt správně funguje. Pokud se u produktu objeví porucha, obraťte se na prodejce, popište poruchu a požádejte o její odstranění. Nepokoušejte se výrobek rozebírat.

7. Pokud produkt pomocí 3M oboustranné samolepky připevníte na natřený povrch, může v důsledku odlupující se barvy spadnout. V tomto případě nesete odpovědnost za jakékoli vzniklé škody a problémy.

Technické parametry

Bezdrátová technologie	ZigBee
Vysílací frekvence	2.4 GHz
Pracovní napětí	AC220V
Pohotovostní proud	≤100 mA
Provozní prostředí	0°C to +55°C ≤95% RH
Detekovaný plyn	Metan (zemní plyn)
Alarm LEL	8% LEL Methane (Natural gas)
Chybovost detekování	±3% LEL
Typ alarmu	Zvukový a vizuální alarm, alarm bezdrátového připojení
Akustický tlak alarmu:	≥70 dB (1 m před detektorem plynu)
Místo instalace	Instalace na stěnu, nebo na strop
Rozměry	85 mm x 30 mm

INFORMACE O LIKVIDACI A RECYKLACI

Všechny produkty s tímto označením je nutno likvidovat v souladu s předpisy pro likvidaci elektrických a elektronických zařízení (směrnice 2012/19/EU). Jejich likvidace společně s běžným komunálním odpadem je nepřipustná. Všechny elektrické a elektronické spotřebiče likvidujte v souladu se všemi místními i evropskými předpisy na určených sběrných místech s odpovídajícím oprávněním a certifikací dle místních i legislativních předpisů. Správná likvidace a recyklace napomáhá minimalizovat dopady na životní prostředí a lidské zdraví. Další informace k likvidaci získáte u prodejce, v autorizovaném servisu nebo u místních úřadů.

EU PROHLÁŠENÍ O SHODĚ

Tímto společnost Tesla Global Limited prohlašuje, že typ rádiového zařízení TSL-SEN-GAS je v souladu se směrnicí 2014/53/EU. Úplné znění EU prohlášení o shodě je k dispozici na této internetové adrese: tsl.sh/doc

Konektivita: Wi-Fi 2,4 GHz IEEE 802.11b/g/n

Kmitočtové pásmo: 2.412 - 2.472 GHz

Max. radiofrekvenční výkon (EIRP): < 20 dBm



Výrobce

Tesla Global Limited
Far East Consortium Building,
121 Des Voeux Road Central
Hong Kong
www.teslasmart.com



TESLA SMART SENSOR GAS

POUŽÍVATEĽSKÁ
PRÍRUČKA

EN

DE

CZ

SK

PL

HU

SL

Obsah balenia

Po otvorení balení skontrolujte, či je výrobok v neporušenom stave a či balenie obsahuje všetko príslušenstvo. Nasledujúce obrázky zobrazujú položky, ktoré by balenie malo obsahovať.

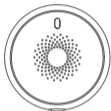

Detektor horľavého plynu



3M obojstranná samolepka x1



Napájací adaptér x1



QC PASS certifikát x1



Používateľská príručka x1

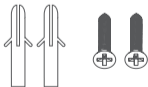

Dve hmoždinky a dve skrutky

Popis výrobku

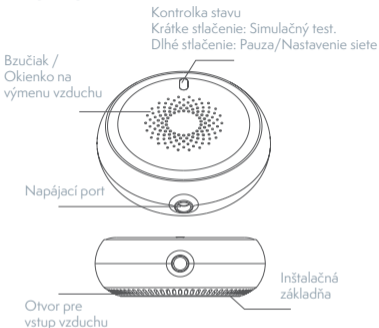

Stav kontrolky a bzučiaka

Červená LED kontrolka bliká. Bzučiak pípa. Alarm upozorňujúci na únik plynu.

Žltá LED kontrolka bliká. Bzučiak nepípa. Predhrievanie detektora.

Zelená LED kontrolka svieti. Bzučiak nepípa. Detektor funguje správne.

Žltá LED kontrolka bliká. Bzučiak pípa. Zvuk. Vnútorná chyba detektora.

Červená LED kontrolka bliká. Bzučiak osemkrát zapípal. Prebieha simulačný test.

Zelená LED kontrolka rýchlo bliká. Bzučiak nepípa. Prebieha nastavenie siete.

Nastavenie siete

1. Po zapnutí sa detektor bude predhrievať cca 1-3 minúty. Počas tejto doby bude blikať žltá LED kontrolka.
2. Stlačte a na 5 sekúnd podržte tlačidlo Reset a uvoľnite, zelená LED kontrolka nastavenia siete začne blikať.

Výrobok pripojte k zdroju napájania.

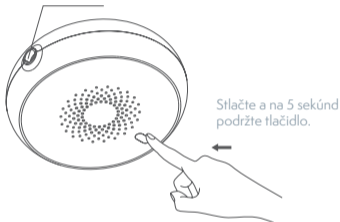

Stlačte a na 5 sekúnd
podržte tlačidlo.

- Pripojenie k sieti: Stlačením a podržaním tlačidla na 5-10 sekúnd sa pripojíte k sieti. Po stlačení tlačidla zostane červená kontrolka trvale svietiť. Po uplynutí 5 sekúnd tlačidlo uvoľnite, zelená kontrolka začne rýchlo blikať a zariadenie sa začne pripájať k sieti. Ak je pripojenie k sieti úspešné, zelená kontrolka zostane svietiť a alarm prejde do štandardného monitorovacieho režimu.
- Ak výrobok do 60 sekúnd nevstúpi do režimu konfigurácie siete, kontrolka stavu sa na 5 sekúnd rozsvieti a potom zhasne.

Pokyny na inštaláciu

1. Bezpečnostné pokyny

- (1) Výrobok nainštalujte do interiéru, kde sa nachádza zariadenie využívajúce horľavý plyn (metán).
- (2) Výrobok neinštalujte vonku.
- (3) Zaistite, aby sa teplota prostredia inštalácie pohybovala v rozmedzí od 0 °C do 55 °C.
- (4) Výrobok neinštalujte na miestach, kde môže byť ovplyvnený teplom, parou alebo zvyškami dymu, ktoré produkujú plynové spotrebiče (napr. nad plynovým sporákom).
- (5) Zaistite, aby medzi výrobkom a plynovými zariadeniami neboli žiadne prekážky, ktoré by mohli výrobku zabrániť detegovať únik plynu.
- (6) Výrobok neinštalujte na miestach so zvýšeným prúdením vzduchu, napr. pri vetracích otvoroch, ventilátoroch, oknách a dverách – takéto umiestnenie zabráni výrobku detegovať únik plynu.
- (7) Ubezpečte sa, že výrobok je riadne pripojený k zásuvke a že zásuvka je napájaná.
- (8) Výrobok odporúčame inštalovať pomocou skrutiek. Ak na inštaláciu výrobku použijete 3M obojstrannú samolepku, nesiete zodpovednosť za všetky poškodenia výrobku a nehody. Ak na inštaláciu výrobku použijete 3M obojstrannú samolepku, výrobok upevnite na hladký, rovný, suchý a čistý povrch.
- (9) Pravidelne kontrolujte, či je výrobok bezpečne pripevnený k povrchu, aby nespadol.

2. Miesta inštalácie

Inštalácia na strop: Výrobok nainštalujte vo výške cca 1,5-3 m nad zdrojom plynu.

Inštalácia na stenu: Výrobok nainštalujte na stenu vo výške cca 0,2-0,6 m pod stropom a vo vzdialenosti 1,5 m od zdroja plynu.

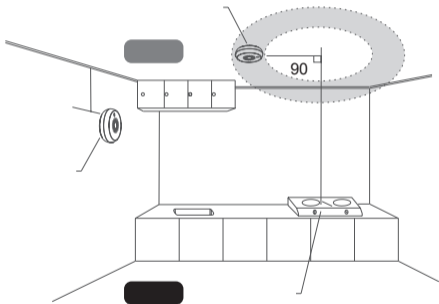

3. Postup inštalácie

(1) Pomocou skrutiek

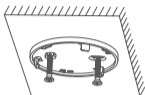

Inštaláciu základne pripievňte na strop alebo na stenu pomocou skrutiek.



Výrobok priskrutkujte na inštaláciu základne otáčaním v smere hodinových ručičiek.

(2) Pomocou 3M obojstrannej samolepky

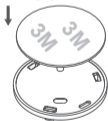

3M obojstrannú samolepku prilepte na zadnú stranu inštalácie základne.

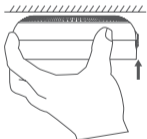

Výrobok pripievňte na určené miesto.

Používanie výrobku

1. Stav predhrievania

Výrobok po zapnutí spustí stav predhrievania. Počas stavu predhrievania bliká kontrolka stavu žltá. Po dokončení predhrievania (max. 3 minúty) sa kontrolka stavu rozsvieti zeleno.

2. Prevádzkový stav

Ak výrobok správne funguje, kontrolka stavu bude svietiť zeleno a nespustí sa žiadny alarm.

3. Alarm

Ak výrobok funguje správne a koncentrácia plynu presiahne nastavenú medznú hodnotu plynu, tak červená kontrolka začne blikaf a bzučiak začne vydávať zvukový alarm.

4. Porucha

Ak detektor zaznamená poruchu, začne blikaf žltá LED kontrolka a bzučiak každých 6-10 sekúnd zapípa.

5. Simulačný test

Stlačte tlačidlo stlmenia / tlačidlo autodiagnostiky na spustenom detektore a detektor vstúpi do režimu simulačného testu. Keď detektor vstúpi do režimu simulačného testu, vyšle bezdrôtový poplašný signál. Po dokončení testu výrobok vyšle bezdrôtový signál, ktorým poplašný signál ukončí.

Bežná údržba a ochrana

V rámci zaistenia správneho fungovania výrobku ho udržiajte a chráňte v súlade s nasledujúcimi pokynmi:

1. Výrobok správne nainštalujte, používajte a udržiajte v súlade s pokynmi tejto používateľskej príručky.

2. Každý mesiac robte autodiagnostický test výrobku. Stlačte tlačidlo stlmenia / tlačidlo autodiagnostiky spusteného výrobku a ubezpečte sa, že výrobok generuje zvukový a vizuálny alarm.

3. Každé tri mesiace navlhčenou handričkou utrite kryt výrobku a odstráňte prach a olejové škvry z otvoru pre vstup vzduchu, zaistíte tak plynulé prúdenie vzduchu a normálny zvuk alarmu. Na čistenie výrobku nepoužívajte mokrú handru ani chemické zlúčeniny, ako je alkohol alebo acetón.
4. Jedenkrát za rok dajte výrobok kalibrovať. Výrobok môžu kalibrovať iba kvalifikované inštitúcie s kalibračným plynom a kalibračnými nástrojmi.

Postup pri úniku plynu

Ak koncentrácia horľavého plynu vo vzduchu dosiahne alebo prekročí nastavenú medznú hodnotu pre alarm, výrobok spustí alarm. Postupujte nasledovne:

1. Ihneď zatvorte ventil plynovodu.
2. Otvorte dvere a okná a vyvetrajte.
3. Uhasťte všetky zdroje ohňa, ako sú zapaľovače cigariet, zápalky a plynové horáky, a nepoužívajte predmety, ktoré môžu generovať oheň alebo elektrické iskry (napr. elektronické zapaľovacie zariadenia pre ohrievače vody alebo plynové horáky).
4. Nezapínajte ani nevypínajte žiadne domáce spotrebiče.
5. Určte príčinu úniku plynu a na problém upozornite príslušné oddelenie a odborných pracovníkov.

Riešenie problémov

Problémy: Výrobok po zapnutí vždy spustí stav predhrievania. (Bliká žltá kontrolka.) | Bliká žltá kontrolka, bzučiak pípa.
Príčina: 1. Výrobok sa dlhší čas nepoužíval. 2. Počas predhrievania sa v okolí výrobku nachádza horľavý plyn. | Porucha detektora.

Riešenie: 1. Výrobok nechajte zapnutý 24 hodín. 2. Odstráňte horľavý plyn a potom zapnite výrobok, aby sa predhrial. | Obráťte sa na predajcu

Ďalšie bezpečnostné opatrenia

1. Výrobok možno používať iba na detekciu zemného plynu z plynovodu (metánu), nemožno ho použiť na detekciu fľašového skvapalneného plynu (LPG).
2. Neupravujte vnútornú štruktúru výrobku.
3. Výrobok nevystavujte priamemu pôsobeniu vysoko koncentrovaného horľavého plynu, ako je napr. plynový butánový zapaľovač alebo čistý zemný plyn. V opačnom prípade dôjde k zníženiu citlivosti detektora výrobku a výrobok môže prestať fungovať.
4. V blízkosti výrobku nepoužívajte veľké množstvo laku na vlasy, pesticídov, farieb, lepidiel alebo riedidiel, zabránite tak falošným poplachom a predĺžite životnosť výrobku.
5. Zabudovaný senzor výrobku možno za bežných podmienok používať päť rokov. Po uplynutí piatich rokov urobte údržbu senzora alebo výrobok vymeňte.
6. Pravidelne kontrolujte, či výrobok správne funguje. Ak sa u výrobku objaví porucha, obráťte sa na predajcov, opíšte poruchu a požiadajte o jej odstránenie. Nepokúšajte sa výrobok rozoberať.

7. Ak výrobok pomocou 3M obojstrannej samolepky pripevníte na natretý povrch, môže v dôsledku odlupujúcej sa farby spadnúť. V tomto prípade nesiete zodpovednosť za všetky vzniknuté škody a problémy.

Technické parametry

Bezdrôtová technológia	ZigBee
Vysielacia frekvencia	2.4 GHz
Pracovné napätie	AC220V
Pohotovostný prúd	≤100 mA
Prevádzkové prostredie	0°C to +55°C ≤95% RH
Detegovaný plyn	Metan (zemní plyn)
Alarm LEL	8% LEL Methane (Natural gas)
Chybovosť detegovania	±3% LEL
Typ alarmu	Zvukový a vizuálny alarm, alarm bezdrôtového pripojenia
Akustický tlak alarmu	≥70 dB (1 m pred detektorom plynu)
Miesto inštalácie	Inštalácia na stenu alebo na strop
Rozmery	85 mm x 30 mm

INFORMÁCIE O LIKVIDÁCIÍ A RECYKLÁCIÍ

Všetky výrobky s týmto označením treba likvidovať v súlade s predpismi na likvidáciu elektrických a elektronických zariadení (smernica 2012/19/EU). Ich likvidácia spolu s bežným komunálnym odpadom je neprípustná. Všetky elektrické a elektronické spotrebiče likvidujte v súlade so všetkými miestnymi a európskymi predpismi na určených zberných miestach s príslušným oprávnením a certifikátom podľa miestnych a legislatívnych predpisov. Správna likvidácia a recyklácia pomáha minimalizovať negatívny vplyv na životné prostredie a ľudské zdravie. Ďalšie informácie o likvidácii získate u predajcu, v autorizovanom servise a na miestnych úradoch. Pro rádiová zařízení podléhající směrnici 2014/53/EU (Wi-Fi, Bluetooth, Zigbee, ...)

EÚ VYHLÁSENIE O ZHODE

Tesla Global Limited týmto vyhlasuje, že rádiové zariadenie typu TSL-SEN-GAS je v súlade so smernicou 2014/53/EÚ. Úplné EÚ vyhlásenie o zhode je k dispozícii na tejto internetovej adrese: tsl.sh/doc

Konektivita: Wi-Fi 2,4 GHz IEEE 802.11b/g/n

Frekvenčné pásmo: 2.412 - 2.472 GHz

Max. vysokofrekvenčný výkon (EIRP): < 20 dBm



Výrobca

Tesla Global Limited
Far East Consortium Building,
121 Des Voeux Road Central
Hong Kong
www.teslasmart.com



TESLA SMART SENSOR GAS

PODRĘCZNIK
UŻYTKOWNIKA

EN

DE

CZ

SK

PL

HU

SL

Zawartość opakowania

Po otwarciu pakietu trzeba sprawdzić, czy produkt jest w nienaruszonym stanie oraz czy pakiet zawiera wszelkie wyposażenie. Poniższe rysunki pokazują pozycje, które pakiet powinien zawierać.

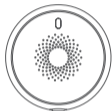

Wykrywacz gazu palnego



3M naklejka dwustronna x1



Adapter zasilający x1



QC PASS certyfikat x1



Podręcznik użytkownika x1

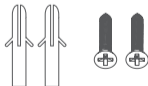

Dwa kołki i dwie śruby

Opis produktu

Kontrolka stanu

Krótkie ściśnięcie: Test symulacyjny.

Długie ściśnięcie: Przerwa/Ustawienie sieci

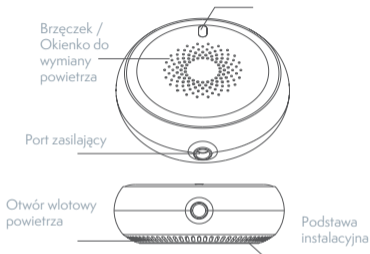

Staw kontroly a bzučika

Czerwona kontrolka LED migocze. Brzęczek brzęczy. Alarm ostrzegający przed ułatnieniem się gazu.

Żółta kontrolka LED migocze. Brzęczek nie brzęczy. Ogrzewanie wstępne wykrywacza.

Zielona kontrolka LED świeci. Brzęczek nie brzęczy. Wykrywacz funkcjonuje poprawnie.

Żółta kontrolka LED migocze. Brzęczek brzęczy. Dźwięk. Wewnętrzny błąd wykrywacza.

Czerwona kontrolka LED migocze. Brzęczek zabręczał osiem razy. Przebiega test symulacyjny.

Zielona kontrolka LED szybko miga. Brzęczek nie brzęczy. Przebiega ustawienie sieci.

Ustawienie sieci

1. Po włączeniu wykrywacz będzie przez 1-3 minuty dokonywał wstępne ogrzanie. Przez ten czas będzie migać żółta kontrolka LED.

2. Naciśnij i przez 5 sekund przytrzymaj przycisk Reset, po czym zwolnij, zielona kontrolka LED ustawienia sieci zacznie migotać.

Przyłącz produkt do źródła zasilania.

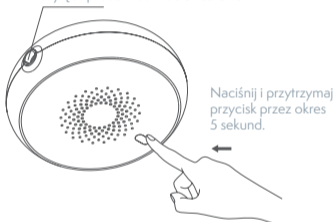

- Przyłączenie do sieci: Wciskając i przytrzymując przycisk przez 5–10 sekund przyłączysz się do sieci. Po naciśnięciu przycisku czerwona kontrolka będzie świeciła na stałe. Po upływie 5 sekund przycisk zwolnij, zielona kontrolka zacznie szybko migać, urządzenie zacznie przyłączać się do sieci. Jeżeli przyłączenie do sieci zostało zakończone sukcesem, zielona kontrolka pozostanie świecić a alarm przejdzie do standardowego trybu monitoringu.

- Jeżeli produkt do 60 sekund nie wejdzie w tryb konfiguracji sieci, kontrolka stanu rozświeci się na 5 sekund, po czym zgaśnie.

Wskazówki dotyczące instalacji

1. Instrukcje bezpieczeństwa

- (1) Zainstaluj produkt w przestrzeni wewnętrznej, w której znajduje się urządzenie wykorzystujące gaz palny (metan).
- (2) Nie instaluj produktu na zewnątrz.
- (3) Zabezpiecz, by temperatura środowiska instalacji poruszała się w zakresie od 0 °C do 55 °C.
- (4) Nie instaluj produktu w miejscach, gdzie na produkt może wpływać ciepło, para, resztki dymu, które produkują urządzenia gazowe (np. nad kuchenką gazową).
- (5) Zapewnij, aby pomiędzy produktem a urządzeniem gazowym nie były żadne przeszkody, które mogłyby uniemożliwić wykrywanie ulatniającego się gazu.
- (6) Nie instaluj produktu w miejscach ze wzmożonym przepływem powietrza, np. koło otworów wentylacyjnych, wentylatorów, okien i drzwi - takie umieszczenie może uniemożliwić wykrywanie ulatniającego się gazu.
- (7) Upewnij się, że produkt jest należycie przyłączony do gniazda, i że gniazdo jest zasilane.
- (8) Produkt polecamy zainstalować przy pomocy śrub. Jeżeli produkt zostanie zainstalowany przy pomocy 3M naklejki dwustronnej, ponosisz odpowiedzialność za jakiegokolwiek uszkodzenie produktu lub wypadki. Jeżeli do instalacji produktu zostanie wykorzystana 3M naklejka dwustronna, produkt trzeba przymocować na gładkiej, prostej, suchej i czystej powierzchni.
- (9) Regularnie sprawdzaj czy produkt jest bezpiecznie przymocowany do powierzchni, aby nie spadł.

2. Miejsca instalacji

Instalacja na sufit: Produkt zainstaluj na wysokości ok. 1,5-3 m ponad źródłem gazu.

Instalacja na ścianie: Produkt zainstaluj na ścianie na wysokości ok. 0,2-0,6 m pod sufitem i w odległości 1,5 m od źródła gazu.

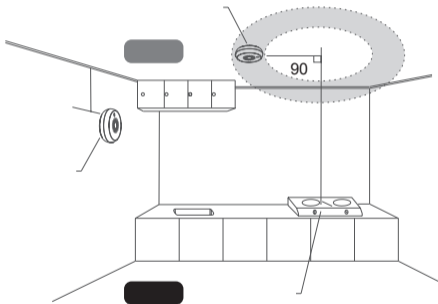

3. Procedura instalacji

(1) Przy pomocy śrub

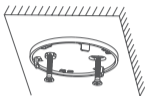

Przymocuj podstawę instalacyjną do sufitu lub na ścianie przy pomocy śrub.



Zaśrubuj produkt do podstawy instalacyjnej w kierunku ruchu wskazówek zegara.

(2) Przy pomocy 3M naklejki dwustronnej

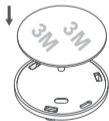

Przyklej 3M naklejkę dwustronną do tylnej ściany podstawy instalacyjnej.

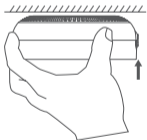

Przymocuj produkt na określone miejsce.

Wykorzystanie produktu

1. Stan ogrzewania wstępnego

Produkt zacznie po włączeniu stan ogrzewania wstępnego. W trakcie stanu ogrzewania wstępnego migocze kontrolka stanu na żółto. Po zakończeniu ogrzewania wstępnego (maks. 3 minuty), kontrolka stanu zacznie świecić na zielono.

2. Stan pracy

Jeżeli produkt funkcjonuje poprawnie, kontrolka stanu będzie świeciła zielonym światłem, nie dojdzie też do włączenia żadnego alarmu.

3. Alarm

Jeżeli produkt funkcjonuje poprawnie a stężenie gazu przekroczy wstępnie ustawioną graniczną wartość gazu, wówczas czerwona kontrolka zacznie migać, brzęczek wydatkać alarm akustyczny.

4. Awaria

Gdy wykrywacz rozpozna awarię, zacznie migać żółta kontrolka LED, brzęczek będzie brzęczał co 6-10 sekund.

5. Test symulacyjny

Naciśnij przycisk tłumienia / przycisk samodiagnostyki na włączonym wykrywaczu, wykrywacz wejdzie w tryb testu symulacyjnego. Po tym, co wykrywacz wejdzie w tryb testu symulacyjnego, wyśle bezprzewodowy sygnał alarmowy. Po zakończeniu testu produkt wyśle sygnał bezprzewodowy, którym sygnał alarmowy kończy.

Zwykłe utrzymanie i ochrona

W ramach zapewnienia właściwego funkcjonowania produktu, trzeba go utrzymywać i chronić w zgodzie z poniższymi instrukcjami:

1. Produkt trzeba poprawnie zainstalować i wykorzystywać i

utrzymywać w zgodzie z instrukcjami niniejszego Podręcznik użytkownika.

2. Co miesięcznie trzeba dokonywać test samodiagnostyczny produktu. Naciśnij przycisk tłumienia / przycisk samodiagnostyki włączonego produktu i upewnij się, że produkt generuje alarm akustyczny i wizualny.

3. Każde trzy miesiące przetrzyj osłonę produktu przy pomocy nawilżonej ściereczki i usuń kurz oraz plamy olejowe z otworu wlotu powietrza, co zapewni ciągły przepływ powietrza i normalny dźwięk alarmu. Do czyszczenia produktu nie stosuj mokrej szmaty ani też mieszaniny chemiczne, jak alkohol lub aceton.

4. Raz w roku oddaj produkt do kalibracji. Do przeprowadzenia kalibracji produktu są upoważnione tylko wykwalifikowane instytucje z gazem kalibracyjnym oraz instrumentami kalibracyjnymi.

Postępowanie w razie ulaćnienia się gazu

Jeżeli stężenie gazu palnego w powietrzu osiągnie lub przekroczy wstępnie ustaloną wartość graniczną alarmu, produkt włączy alarm. Zrób, co następuje:

1. Natychmiast zamknij zawór gazociągu.
2. Otwórz okna i drzwi, i wywietrz.
3. Zgaś wszelkie źródła ognia, jak zapalniczki do papierosów, zapalniczki i palniki gazowe, nie stosuj przedmiotów, które mogłyby generować ogień, lub jakiegokolwiek iskry elektryczne (np. zapalniczka elektryczna urządzeń do ogrzewania wody, palniki gazowe).
4. Nie włączaj ani też nie wyłączaj żadnych urządzeń domowych.

5. Ustal przyczynę ulatniania się gazu, na problem zwróć też uwagę stosownego oddziały oraz pracowników specjalistycznych.

Rozwiązywanie problemów

Problemy: Produkt zacznie po włączeniu stan ogrzewania wstępnego. (Miga żółta kontrolka.) | Miga żółta kontrolka, brzęczek brzęczy.

Przyczyna: 1. Produkt nie był używany od dłuższego czasu.
2. W trakcie ogrzewania wstępnego będzie się w okolicy produktu znajdował gaz palny. | Awaria wykrywacza.

Rozwiązanie: 1. Zostaw produkt włączony na okres 24 godzin. 2. Usuń gaz palny, po czym włącz produkt, aby doszło do jego ogrzewania wstępnego. | Zwróć się do sprzedawcy

Dalsze środki bezpieczeństwa

1. Produkt można wykorzystywać tylko do wykrywania gazu ziemnego z gazociągu (metan), nie można go wykorzystywać do wykrywania gazu skroplonego w butlach (LPG).
2. Nie dokonuj modyfikacji wewnętrznej struktury produktu.
3. Nie wystawiaj produktu na bezpośrednie działanie wysoko stężonego gazu palnego, jak np. gazowa zapalniczka butanowa lub czysty gaz ziemny. W przeciwnym razie dojdzie do obniżenia czułości wykrywacza produktu lub też produkt może przestać działać.
4. W pobliżu produktu nie powinno się stosować dużych ilości lakieru do włosów, pestycydów, farb, klejów lub rozpuszczalników, dzięki czemu nie dojdzie do fałszywych alarmów i zostanie przedłużona żywotność produktu.
5. Wbudowany czujnik produktu można w zwykłych

warunkach używać pięć lat. Po pięciu latach przeprowadź utrzymanie czujnika lub produkt wymień.

6. Regularnie kontroluj, czy produkt funkcjonuje poprawnie. Gdy pojawi się awaria produktu, zwróć się do sprzedawcy, opisz awarię i poproś o jej usunięcie. Nie staraj się produktu demontować.

7. Jeżeli produkt zostanie zainstalowany na malowanej powierzchni przy pomocy 3M naklejki dwustronnej, może w konsekwencji odpadającej farby sam spaść. W takim wypadku ponosisz odpowiedzialność za jakiegokolwiek zaistniałe szkody lub problemy.

Parametry techniczne

Technologia bezprzewodowa	ZigBee
Częstotliwość nadawania	2.4 GHz
Napięcie operacyjne	AC220V
Prąd w stanie gotowości	≤100 mA
Środowiska eksploatacyjne	0°C to +55°C ≤95% RH
Wykrywany gaz	Metan (gaz ziemny)
Alarm LEL	8% LEL Methane (Natural gas)
Poziom błędu wykrywania	±3% LEL
Typ alarmu	Alarm akustyczny i wizualny, alarm łączy bezprzewodowego
Akustyczne ciśnienie alarmu	≥70 dB (1 m przed wykrywaczem gazu)
Miejsce instalacji	: Instalacja na ścianie lub na ścianie
Wymiary	85 mm x 30 mm

INFORMACJE O UTYLIZACJI I RECYKLINGU

Wszystkie produkty z niniejszym oznaczeniem należy utylizować zgodnie z przepisami w sprawie zużytego sprzętu elektrycznego i elektronicznego (dyrektywa 2012/19/UE). Wyrzucanie ich razem ze zwykłymi odpadami komunalnymi jest niedozwolone. Wszystkie urządzenia elektryczne i elektroniczne należy utylizować zgodnie ze wszystkimi przepisami w określonych miejscach zbiórki z odpowiednimi uprawnieniami i certyfikacją według przepisów regionalnych i ustawodawstwa. Właściwa utylizacja i recykling pomagają w minimalizacji wpływu na środowisko naturalne oraz ludzkie zdrowie. Pozostałe informacje w zakresie utylizacji można otrzymać u sprzedającego, w autoryzowanym serwisie lub w lokalnych urzędach.

DEKLARACJA ZGODNOŚCI EÜ

Tesla Global Limited niniejszym oświadcza, że TSL-SEN-GAS urządzenia radiowego model jest zgodny z dyrektywą 2014/53/UE. Pełny tekst deklaracji zgodności UE jest dostępny pod następującym adresem internetowym:
tsl.sh/doc

Łączność: Wi-Fi 2,4 GHz IEEE 802.11b/g/n

Zakres(-ów) częstotliwości: 2.412 - 2.472 MHz

Maks. moc częstotliwości radiowej (EIRP): < 20 dBm



Producent

Tesla Global Limited
Far East Consortium Building,
121 Des Voeux Road Central
Hong Kong
www.teslasmart.com



TESLA SMART SENSOR GAS

FELHASZNÁLÓI
ÚTMUTATÓ

EN

DE

CZ

SK

PL

HU

SL

A csomag tartalma

A csomag felnyitása után ellenőrizze, hogy a termék sértetlen állapotban van-e, és hogy minden tartozék a csomagban van-e. A következő képeken láthatja azokat az elemeket, amelyeknek a csomagban kell lenniük.

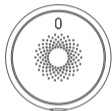

Gyúlékonygáz-érezkelő



3M kétoldalas öntapadó ragasztó x1



Tápadapter x1

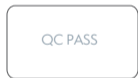

QC PASS tanúsítvány x1



Felhasználói útmutató x1

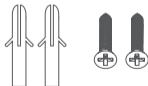

Két tipli és két csavar

A termék leírása

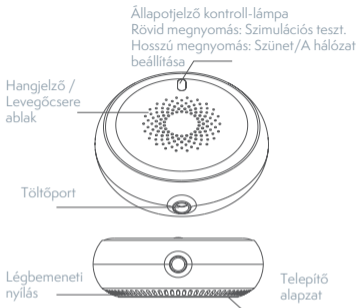

A kontroll-lámpa és a hangjelző állapota

A piros LED kontroll-lámpa villog. A hangjelző sípol. Gázszivárgásra figyelmeztető riasztás.
A sárga LED kontroll-lámpa villog. A hangjelző nem sípol. Az érzékelő előmelegítése.
A zöld LED kontroll-lámpa világít. A hangjelző nem sípol. Az érzékelő jól működik.
A sárga LED kontroll-lámpa villog. A hangjelző sípol. Hang. Belső hiba az érzékelőben.
A piros LED kontroll-lámpa villog. A hangjelző nyolcszor sípolt. Szimulációs teszt van folyamatban.
A zöld LED kontroll-lámpa gyorsan villog. A hangjelző nem sípol. Folyamatban van a hálózati beállítás.

A hálózat beállítása

1. A bekapcsolás után az érzékelő 1-3 percig előmelegszik. Ezalatt a sárga LED kontroll-lámpa villog.
2. Nyomja meg és 5 másodpercig tartsa lenyomva a Reset gombot, a hálózatbeállítás zöld LED kontroll-lámpája villogni kezd.

Csatlakoztassa a terméket a tápforráshoz.

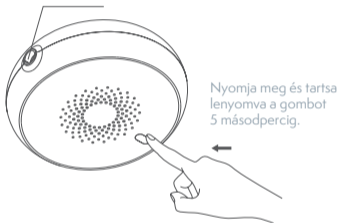

Nyomja meg és tartsa lenyomva a gombot 5 másodpercig.

- Csatlakozás a hálózathoz: A gomb 5-10 másodperces nyomva tartásával csatlakozhat a hálózathoz. A gomb megnyomása után a piros kontroll-lámpa folyamatos fénnel világít. 5 másodperc eltelte után engedje el a gombot, a zöld kontroll-lámpa gyorsan villogni kezd, és a készülék elkezd csatlakozni a hálózathoz. Ha a hálózati csatlakozás sikeres, a zöld kontroll-lámpa folyamatosan világít, a riasztó pedig normál megfigyelő üzemmódba lép.
- Ha a termék 60 másodpercig nem lép hálózati konfigurálás üzemmódba, az állapotjelző kontroll-lámpa 5 másodpercre kigyullad, majd kialszik.

Telepítési utasítások

1. Biztonsági utasítások

- (1) A terméket olyan beltéri helyre telepítse, ahol gyúlékony gázt (metán) használó készülék van.
- (2) Ne telepítse a terméket a szabadban.
- (3) Gondoskodjon róla, a telepítés környezetében a hőmérséklet 0 °C és 55 °C között legyen.
- (4) Ne telepítse a terméket olyan helyre, ahol gázkészülékek (pl. gázfőző) által termelt hő, gőz vagy füstmaradék hatása alá kerülhet.
- (5) Gondoskodjon róla, hogy a termék és a gázkészülék között ne legyen olyan akadály, amely megakadályozhatja a terméket a gázszivárgás észlelésében.
- (6) Ne telepítse a terméket olyan helyre, ahol nagy a légáramlás, pl. szellőzőnyílásokból, ventilátorokból, ajtókból és ablakokból – az ilyen elhelyezés megakadályozhatja a terméket a gázszivárgás észlelésében.
- (7) Győződjön meg róla, hogy a termék megfelelően csatlakoztatva van a konnektorba, és a konnektorban van áram.
- (8) A terméket csavarokkal javasoljuk felszerelni. Ha a termék felszereléséhez 3M kétoldalas ragasztót használ, Ön a felelős a termék minden sérüléséért vagy balesetekért. Ha a felszereléshez 3M kétoldalas ragasztót használ, a terméket sima, egyenes, száraz és tiszta felületre szerelje.
- (9) Rendszeresen ellenőrizze, hogy a termék megfelelően rögzítve van-e a felülethez, nehogy leessen.

2. Telepítési helyek

Felszerelés a mennyezetre: A terméket kb. 1,5-3 m-rel a gázforrás fölé szerelje.

Felszerelés falra: A terméket kb. 0,2-0,6 m-rel a mennyezet alá szerelje a falra, 1,5 m távolságra a gázforrástól.

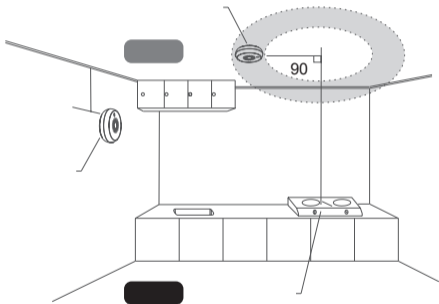

3. A felszerelés menete

(1) A csavarok segítségével

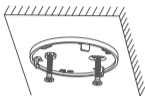

A telepítő alapot csavarokkal rögzítse a mennyezetre vagy a falra.



Az óramutató járásával megegyező irányba csavarozza fel a terméket a telepítő alapzatra.

(2) A 3M kétoldalas öntapadó ragasztó segítségével

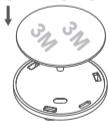

A 3M kétoldalas öntapadó ragasztót ragassza a telepítő alapot hátuljára.

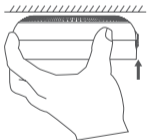

Rögzítse a terméket a neki szánt helyre.

A termék használata

1. Előmelegítés

A termék a bekapcsolás után az előmelegítés állapotába lép. Az előmelegítés alatt az állapotjelző kontroll-lámpa sárgán villog. Az előmelegítés befejezése után (max. 3 perc) az állapotjelző kontroll-lámpa zölden világít.

2. Üzemelés

Ha a termék megfelelően működik, az állapotjelző kontroll-lámpa zölden világít, és nem szól riasztás.

3. Riasztás

Ha a termék megfelelően működik, és a gáz koncentrációja meghaladja az előre beállított határértéket, a piros kontroll-lámpa villogni kezd, és a hangjelző hangriasztást ad ki.

4. Hiba

Ha az érzékelő hibát észlel, villogni kezd a sárga LED kontroll-lámpa, és a hangjelző 6-10 másodpercenként sípol.

5. Szimulációs teszt

Nyomja meg a némitás / öndiagnosztika gombot az elindított érzékelőn, és az érzékelő szimulációs teszt üzemmódba lép. Miután az érzékelő szimulációs teszt üzemmódba lépett, vezeték nélküli vészjelet küld. A teszt befejezése után a termék egy vezeték nélküli jelet küld, amivel a vészjelzést megszünteti.

Általános karbantartás és védelem

A termék megfelelő működésének biztosításához az is hozzátartozik, hogy az alábbi utasításoknak megfelelően tartsa karban és óvja:

1. A terméket megfelelően, a használati útmutató utasításai-val összhangban telepítse, használja és tartsa karban.
2. Minden hónapban végezze el a termék öndiagnosztikai

tesztjét. Nyomja meg a bekapcsolt terméken a némitás / öndiagnosztika gombot, és győződjön meg róla, hogy a termék generál hang- és vizuális riasztást.

3. Háromhavonta egy megnedvesített ronggyal törölje le a termék borítását és távolítsa el a port és az olajfoltokat a légbemeneti nyílásról, így gondoskodhat a folyamatos légáramlásról és a riasztás megfelelő hangjáról. A termék tisztítására ne használjon vizes rongyot, se kémiai vegyületeket, mint pl. alkoholt vagy acetont.

4. Évente egyszer kalibráltassa be a terméket. A termék kalibrálását csak kalibráló gázzal és kalibráló eszközökkel rendelkező szakintézmény végezheti.

Teendők gázszivárgás esetén

Ha a gyúlékony gáz koncentrációja a levegőben eléri vagy meghaladja a beállított riasztási határértéket, a termék bekapcsolja a riasztást. A következők szerint járjon el:

1. Haladéktalanul zárja el a gázvezeték szelepét.
2. Nyissa ki az ajtót és az ablakokat és szellőztessen.
3. Oltson el minden tűzforrást, pl. öngyújtót, gyufát, gáztűzhelyet, és ne használjon semmilyen tárgyat, ami tüzet vagy elektromos szikrát generálhat (pl. vízmelegítő vagy gáztűzhely elektromos gyújtóját).
4. Semmilyen háztartási készüléket ne kapcsoljon be vagy ki.
5. Állapítsa meg a gázszivárgás okát, és figyelmeztesse a problémára a megfelelő intézményeket és szakembereket.

Hibaelhárítás

Problémák: A termék a bekapcsolás után mindig előmelegítés állapotába lép. (A sárga kontroll-lámpa villog.) | Villog a sárga kontroll-lámpa, a hangjelző sípol.

Ok: 1. A termék hosszabb ideig nem volt használatban. 2. Az előmelegítés közben a termék közelében gyúlékony gáz van. | Hiba az érzékelőben.

Megoldás: 1. Hagyja a terméket 24 órán keresztül bekapcsolva. 2. Távolítsa el a gyúlékony gázt, majd kapcsolja be a terméket, hogy előmelegedjen. | Forduljon az eladóhoz

További biztonsági intézkedések

1. A terméket csak gázvezetékéből származó földgáz (metán) érzékelésére lehet használni, palackos folyékony gáz (LPG) érzékelésére nem.

2. Ne módosítsa a termék belső szerkezetét.

3. Ne tegye ki a terméket erősen koncentrált gyúlékony gáz, pl. butángáz öngyújtó vagy tiszta földgáz közvetlen hatásának. Ellenkező esetben a termék érzékelőjének érzékenysége csökken, és a termék működése is leállhat.

4. A termék közelében ne használjon nagy mennyiségű hajlakkot, rovarirtót, festéket, ragasztót vagy oldószert, hogy a termék élettartamát megővje, és elkerülje a téves riasztást.

5. A termék beépített érzékelője normál körülmények között öt évig használható. Öt év elteltével végezze el az érzékelő karbantartását vagy cserélje ki.

6. Rendszeresen ellenőrizze, megfelelően működik-e a termék. Ha a terméknél zavar keletkezik, forduljon az eladóhoz, írja le a hibát és kérje az elhárítását. Ne próbálja a terméket szétszedni.

7. Ha a terméket 3M kétoldalas öntapadó ragasztóval festett felületre rögzíti, a lepergő festék miatt leeshet. Az ilyen módon keletkezett károkért vagy problémákért Ön viseli a felelősséget.

Műszaki paraméterek

Vezeték nélküli technológia	ZigBee
Átviteli frekvencia	2.4 GHz
Üzemi feszültség	AC220V
Készenléti áramerősség	≤100 mA
Üzemi környezet	0°C to +55°C ≤95% RH
Érzékelt gáz	Metán (földgáz)
LEL riasztás	8% Methane (Natural gas)
Az érzékelés hibaaránya	±3% LEL
A riasztás típusa	Hang- és vizuális riasztás, vezeték nélküli kapcsolaton keresztül történő riasztás
A riasztás hangnyomásszintje	≥70 dB (1 m-rel a gázérezkelő előtt)
A telepítés helye	Falra vagy mennyezetre szerelhető
Méreték	85 mm x 30 mm

MEGSEMISÍTÉSI ÉS ÚJRAHASZNOSÍTÁSI INFORMÁCIÓK

Az ezzel a jelöléssel ellátott termékeket az elektromos és elektronikus berendezések megsemmisítésére vonatkozó előírásokkal összhangban kell megsemmisíteni (2012/19/EU irányelv). Tilos őket a normál háztartási hulladék közé dobni. Minden elektromos és elektronikus berendezést a helyi és európai előírásoknak megfelelően semmisítsen meg, a helyi és európai előírásoknak megfelelő jogosultsággal és tanúsítvánnyal rendelkező gyűjtőhelyen. A megfelelő módon történő megsemmisítés és az újrahasznosítás segít minimalizálni a környezetre és az emberi egészségre gyakorolt hatásokat. A megsemmisítésre vonatkozó további információkért forduljon az eladóhoz, a hivatalos szervizhez vagy a helyi hivatalokhoz.

EU-MEGFELELŐSÉGI NYILATKOZAT

Tesla Global Limited igazolja, hogy a TSL-SEN-GAS típusú rádióberendezés megfelel a 2014/53/EU irányelvnek. Az EU-megfelelőségi nyilatkozat teljes szövege elérhető a következő internetes címen: [tsl.sh/doc](https://tesla.sh/doc)

Kapcsolódás: Wi-Fi 2,4 GHz IEEE 802.11b/g/n

Az(ok) a frekvenciasáv(ok): 2.412 - 2.472 MHz

Frekvenciasávban maximális jelerősség (EIRP): < 20 dBm



Termelő

Tesla Global Limited
Far East Consortium Building,
121 Des Voeux Road Central
Hong Kong
www.teslasmart.com



TESLA SMART SENSOR GAS

UPORABNIŠKI
PRIROČNIK

EN

DE

CZ

SK

PL

HU

SL

Vsebina pakiranja

Po odprtju embalaže preverite, ali je izdelek v brezhibnem stanju in ali pakiranje vsebuje vso opremo. Naslednje slike prikazujejo postavke, ki bi jih pakiranje moralo vsebovati.

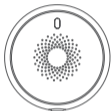

Detektor vnetljivih plinov



Obojestranska nalepka 3M x1



Napajalni adapter x1



Certifikat QC PASS x1



Uporabniški priročnik x1

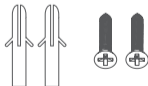

Dva vložka in dva vijaka

Opis izdelka

Kontrolna lučka stanja
Kratek pritisk: Simulacijski test:
Dolg pritisk: Premor/Nastavitev omrežja

Brenčač/
Okence za
izmenjavo zraka

Polnilna vrata

Odprtina za
vstop zraka

Montažni
podstavek

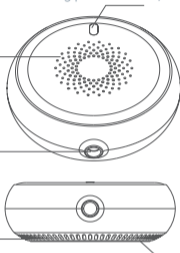

Stanje kontrolne lučke in brenčača

Rdeča kontrolna lučka LED utripa. Brenčač piska. Alarm opozarja na uhajanje plina.
Rumena kontrolna lučka LED utripa. Brenčač ne piska. Predgrevanje detektorja.
Zelena kontrolna lučka LED sveti. Brenčač ne piska. Detektor deluje pravilno.
Rumena kontrolna lučka LED utripa. Brenčač piska. Zvok. Notranja napaka detektorja.
Rdeča kontrolna lučka LED utripa. Brenčač je osemkrat zapiskal. Poteka simulacijski test.
Zelena kontrolna lučka LED hitro utripa. Brenčač ne piska. Poteka nastavitev omrežja.

Nastavitev omrežja

1. Po vklopu se detektor predgreva približno 1–3 minute. V tem času utripa rumena kontrolna lučka LED.
2. Pritisnite in za 5 sekund pridržite gumb Reset in ga sprostite, zelena kontrolna lučka LED za nastavitve omrežja bo začela utripati.

Priključite izdelek na vir napajanja.

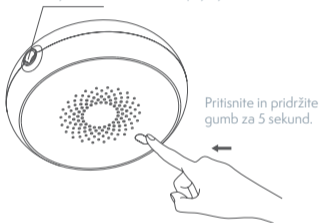

- Priključitev na omrežje: S pritiskom in pridržanjem gumba za 5-10 sekund se povežete v omrežje. Po pritisku na gumb rdeča kontrolna lučka trajno sveti. Po preteku 5 sekund gumb sprostite, zelena kontrolna lučka začne hitro utripati in naprava se začne povezovati z omrežjem. Če je povezava z omrežjem uspešna, zelena kontrolna lučka ostane prižgana in alarm preide v standardni način nadzora.
- Če izdelek v 60 sekundah ne vstopi v način za nastavitve omrežja, se kontrolna lučka stanja prižge za 5 sekund in se nato ugasne.

Napotki za namestitvev

1. Varnostni napotki

- (1) Izdelek namestite v notranjem prostoru, kjer se nahajajo naprave, ki uporabljajo vnetljivi plin (metan).
- (2) Izdelka ne nameščajte zunaj.
- (3) Zagotovite, da se bo temperatura okolja namestitve gibala v razponu od 0 °C do 55 °C.
- (4) Izdelka ne nameščajte na mestih, kjer lahko na izdelek vpliva toplota, para ali ostanki dima, ki jih ustvarjajo plinski aparati (npr. nad plinskim štedilnikom).
- (5) Zagotovite, da med izdelkom in plinskimi napravami ne bo ovir, ki bi lahko izdelku preprečevale zaznavanje uhajanja plina.
- (6) Izdelka ne nameščajte na mestih s povečanim pretokom zraka, npr. pri prezračevalnih odprtinah, ventilatorjih, oknih in vratih - taka postavitev lahko izdelku preprečuje zaznavanje uhajanja plina.
- (7) Prepričajte se, je izdelek pravilno priključen v vtičnico in da je vtičnica priključena na napajanje.
- (8) Priporočamo, da izdelek namestite s pomočjo vijakov. Če za namestitev izdelka uporabite obojestransko nalepko 3M, prevzimate odgovornost za kakršnokoli poškodbo izdelka ali nesrečo. Če za namestitev izdelka uporabite obojestransko nalepko 3M, izdelek pritrdite na gladko, ravno, suho in čisto površino.
- (9) Redno preverjajte, ali je izdelek varno pritrjen na površino, da ne pade.

2. Mesti namestitve

Namestitev na strop: Izdelek namestite v višino okoli 1,5-3 m nad virom plina.

Namestitev na steno: Izdelek namestite na steno v višino okoli 0,2–0,6 m pod stropom in na oddaljenosti 1,5 m od vira plina.

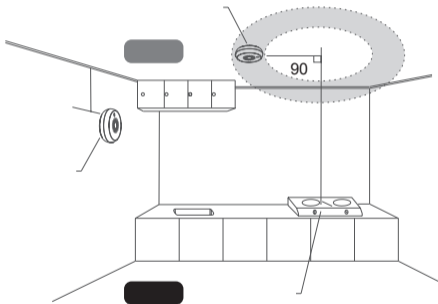

3. Postopek namestitve

(1) S pomočjo vijakov

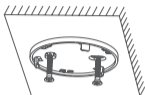

Pritrdite montažni podstavek na strop ali steno s pomočjo vijakov.



Privijte izdelek na montažni podstavek z vrtenjem v smeri urnega kazalca.

(2) S pomočjo obojestranske nalepke 3M

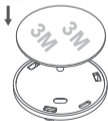

Prilepite obojestransko nalepko 3M na hrbtno stran montažnega podstavka.

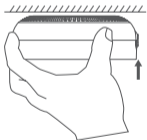

Pritrdite izdelek na namenjeno mesto.

Uporaba izdelka

1. Stanje predgrevanja

Izdelek po vstopu začne stanje predgrevanja. Med stanjem predgrevanja kontrolna lučka stanja utripa rumeno. Po končanem predgrevanju (do 3 minute) kontrolna lučka stanja zasveti zeleno.

2. Delovno stanje

Če izdelek deluje pravilno, bo kontrolna lučka stanja svetila zeleno in alarm ne bo sprožen.

3. Alarm

Če izdelek deluje pravilno in koncentracija plina preseže prednastavljeno mejno vrednost plina, rdeča kontrolna lučka začne utripati in brenčoč začne oddajati zvočni alarm.

4. Motnja

Če detektor zazna motnjo, začne utripati rumena kontrolna lučka LED in brenčoč zapiska vsakih 6-10 sekund.

5. Simulacijski test

Pritisnite na gumb za utišanje / gumb za samodijagnostiko na prižganem detektorju in detektor bo vstopil v način simulacijskega testa. Ko detektor vstopi v način simulacijskega testa, pošlje brezžični alarmni signal. Po končanem testu izdelek pošlje brezžični signal, s katerim alarmni signal zaključí.

Redno vzdrževanje in zaščita

AV okviru zagotavljanja pravilnega delovanja izdelka le-tega vzdržujte in varujte v skladu z naslednjimi napotki:

1. Izdelek pravilno namestite, uporabljajte in vzdržujte v skladu z napotki iz tega uporabniškega priročnika.

2. Vsak mesec izvajajte samodijagnostični test izdelka.

Pritisnite na gumb za utišanje / gumb za samodijagnostiko

prižganega izdelka in se prepričajte, da izdelek proizvaja zvočni in vizualni alarm.

3. Vsake tri mesece s pomočjo navlažene krpe obrišite ohišje izdelka in odstranite prah ter oljne madeže z odprtine za vstop zraka, tako boste zagotovili tekoč pretok zraka in normalen zvok alarma. Za čiščenje izdelka ne uporabljajte mokre krpe ali kemijskih spojin, kot je alkohol ali aceton.

4. Enkrat letno predajte izdelek v kalibriranje. Za kalibriranje izdelka so pooblaščen le kvalificirane ustanove s kalibracijskim plinom in kalibracijskim orodjem.

Postopek pri uhajanju plina

Če koncentracija vnetljivega plina v zraku doseže ali preko-rači prednastavljeno mejno vrednost za alarm, izdelek sproži alarm. Ravnavajte se sledeče:

1. Nemudoma zaprite ventil plinovoda.
2. Odprite okna in vrata in zračite.
3. Ugasnite vse vire ognja, kot so vžigalniki cigaret, vžigalice in plinski gorilniki, in ne uporabljajte predmetov, ki bi lahko ustvarili ogenj ali kakršnekoli električne iskre (npr. elektronski sistem za prižiganje grelnikov vode ali plinski gorilniki).
4. Ne vklaplajte in izklaplajte nobenih gospodinjskih aparatov.
5. Določite vzrok uhajanja plina in na težavo opozorite pristojni oddelek in strokovne delavce.

Odpravljanje težav

Težave: Izdelek po vklopu vedno začne stanje predgrevanja. (Utripa rumena kontrolna lučka.) | Utripa rumena kontrolna lučka, brenčač piska.

Vzrok: 1. Izdelek dlje časa ni bil v uporabi. 2. Med predgrevanjem se v okolici izdelka nahaja vnetljiv plin. | Motnja detektorja.

Rešitev: 1. Pustite izdelek vklopljen 24 ur. 2. Odstranite vnetljivi plin in nato vklopite izdelek, da bi se predgrel. | Obrnite se na prodajalca

Drugi varnostni ukrepi

1. Izdelek je mogoče uporabljati le za zaznavanje zemeljskega plina iz plinovoda (metan), ni ga mogoče uporabljati za zaznavanje utekočinjenega naftnega plina.
2. Ne spreminjajte notranje strukture izdelka.
3. Izdelka ne izpostavljajte neposrednemu delovanju visoko koncentriranega vnetljivega plina, kot je npr. plinski vžigalnik ali čisti zemeljski plin. V nasprotnem primeru pride do zmanjšanja občutljivosti detektorja in izdelek lahko tudi neha delovati.
4. V bližini izdelka ne uporabljajte velike količine laka za lase, pesticidov, barv, lepil ali razredčil, tako boste preprečili lažne alarme in podaljšali življenjsko dobo izdelka.
5. Vgrajeni senzor izdelka je mogoče v normalnih pogojih uporabljati pet let. Po preteku petih let izvedite vzdrževanje senzorja ali zamenjajte izdelek.
6. Redno preverjajte, ali izdelek pravilno deluje. Če se na izdelku pojavi motnja, se obrnite na prodajalca, opišite motnjo in prosite za njeno odstranitev. Ne poskušajte razstavljati izdelka.
7. Če izdelek pritrdite s pomočjo obojestranske nalepke 3M na barvano površino, lahko zaradi posledic lupljenja barve pade. V tem primeru prevzimate odgovornost za kakršnokoli nastalo škodo in težave.

Tehnični parametri

Brezžična tehnologija	ZigBee
Frekvenca oddajanja	2.4 GHz
Delovna napetost	AC220V
Tok v pripravljenosti	≤100 mA
Delovno okolje	0°C to +55°C ≤95% RH
Zaznani plin	Metan (zemeljski plin)
Alarm LEL	8% Methane (Natural gas)
Napaka zaznavanja	±3% LEL
Tip alarma	Zvočni in vizualni alarm, alarm brezžične povezave
Zvočni tlak alarma	≥70 dB (1 m pred detektorjem plina)
Mesto namestitve	Namestitev na steno ali strop
Dimenzije	85 mm x 30 mm

INFORMACIJE O ODSTRANJEVANJU IN RECIKLIRANJU

Vse izdelke s to oznako je treba odstraniti v skladu s predpisi o odstranjevanju električne in elektronske opreme (Smernica 2012/19/EU). Odstranjevanje teh naprav skupaj s komunalnimi odpadki ni dovoljeno. Vse električne in elektronske aparate odstranjujte v skladu s krajevnimi in evropskimi predpisi. Odlagajte jih na določena zbirna mesta z ustreznim dovoljenjem in certificiranjem v skladu s krajevnimi in zakonskimi predpisi. Pravilen način odstranjevanja in recikliranja pomagata zmanjšati vplive na okolje in zdravje ljudi. Dodatne informacije o odstranjevanju lahko dobite pri prodajalcu, pooblaščenem servisnem centru ali lokalnem organu.

IZJAVA EU O SKLADNOSTI

Tesla Global Limited potrjuje, da je tip radijske opreme TSL-SEN-GAS skladen z Direktivo 2014/53/EU. Celotno besedilo izjave EU o skladnosti je na voljo na naslednjem spletnem naslovu: tsl.sh/doc

Povezljivost: Wi-Fi 2,4 GHz IEEE 802.11b/g/n

Frekvenčni pas: 2.412 - 2.472 MHz

Največja energija za radijsko frekvenco (EIRP): < 20 dBm



Producent

Tesla Global Limited
Far East Consortium Building,
121 Des Voeux Road Central
Hong Kong
www.teslasmart.com



TESLA SMART SENSOR GAS

Manufacturer

Tesla Global Limited
Far East Consortium Building,
121 Des Voeux Road Central
Hong Kong
www.teslasmart.com