

TESLA

TESLA CoffeeMaster ES400

**Vážený zákazníku,
děkujeme, že jste si vybral TESLA CofeeMaster ES400.**

Před použitím si prosím důkladně přečtěte pravidla bezpečného používání a dodržujte všechna běžná bezpečnostní pravidla.

DŮLEŽITÉ BEZPEČNOSTNÍ UPOZORNĚNÍ

TENTO VÝROBEK JE URČENÝ POUZE PRO POUŽITÍ V DOMÁCNOSTI.

Přečtěte si a snažte se porozumět všem pokynům. Nedodržení níže uvedených pokynů může mít za následek úraz elektrickým proudem, požár nebo vážné zranění. Varování, upozornění a instrukce uvedené v této příručce nemohou zahrnovat všechny možné podmínky a situace, které mohou nastat. Provozovatel musí pochopit, že zdravý rozum a opatrnost jsou faktorem, který nelze zabudovat do tohoto produktu, ale musí je mít provozovatel.

Tento přístroj je složité elektromechanické zařízení, věnujte prosím pozornost těmto pokynům:

- Pro vaření používejte pouze čistou studenou pitnou vodu. Nelejte do něj ohřátou vodu nebo jiné tekutiny ani do něj nevkládejte žádné předměty. Maximální kapacita zásobníku na vodu je 0,6 l. Zásobník nepřepĺňujte.
- Pokud je spotřebič v provozu, nezakrývejte horní víko ani na něj nic nepokládejte
- Nepoužívejte spotřebič, pokud skleněná nádoba vykazuje známky prasklin, má uvolněné nebo oslabené držadlo.
- Skleněnou nádobu používejte pouze s tímto spotřebičem, buďte opatrní, protože je velmi křehká.
- Přihřívací ploténku nikdy nezakrývejte a neumísťujte na ni hořlavé předměty, je určena pouze k přehřátí kávy ve skleněné konvici.
- Nenechávejte prázdnou skleněnou konvici na přihřívací plotně, když je spotřebič zapnutý.
- Nepoužívejte spotřebič bez filtračního sítka.
- Spotřebič nelze použít pouze k mletí kávových zrn. Před vařením kávy se zrnkovou kávou musí být přístroj naplněn vodou, jinak se zkrátí životnost motoru.
- Do zásobníku na kávová zrna sypte pouze upražená kávová zrna.
- Nepoužívejte venku ani v příliš teplém, prašném nebo vlhkém prostředí.
- Uchovávejte jej z dosahu hořlavých a těkavých látek.
- Nenechávejte spotřebič pracovat bez dozoru.
- Připojte spotřebič pouze k uzemněné zásuvce. Vždy se ujistěte, že je zástrčka správně zasunuta do zásuvky.
- Před čištěním odpojte kabel ze zásuvky a nechte spotřebič vychladnout.
- Spotřebič je vybaven tepelnou bezpečnostní pojistkou, která přeruší přívod proudu v případě, vyvaření vody nebo uvedení prázdného spotřebiče do činnosti. Pokud k tomu dojde, spotřebič odpojte od elektrické sítě a nechte vychladnout.
- Používejte pouze originální TESLA příslušenství, které je určeno k tomuto modelu.
- Pokud je spotřebič používán nesprávně nebo pro profesionální nebo poloprofesionální účely, nebo pokud ano se nepoužívá podle pokynů v uživatelském manuálu, stává se záruka neplatnou.
- Výrobce a dovozce do Evropské Unie neodpovídá za škody způsobené provozem spotřebič jako např. poranění, popálení, opaření, rozbití skleněné konvice, požár, znehodnocení dalších věcí apod.



Pozor, horký povrch

- Nezakrývejte horní víko, během provozu spotřebiče dochází k vytvoření páry.
- Neumísťujte spotřebič v blízkosti povrchů, které by mohla pára poškodit.
- Je-li spotřebič v provozu, teplota přístupných povrchů může být vyšší. Nedotýkejte se zahřátého povrchu, jinak může dojít k popálení.
- K vyjmutí a přenášení zahřáté skleněné konvice používejte rukojeť.
- Zahřátou skleněnou konvici odkládejte pouze na tepluvzdorné povrchy.
- Nepokládejte horkou skleněnou konvici na studený nebo mokrý povrch, aby nedošlo k poškození konvice.



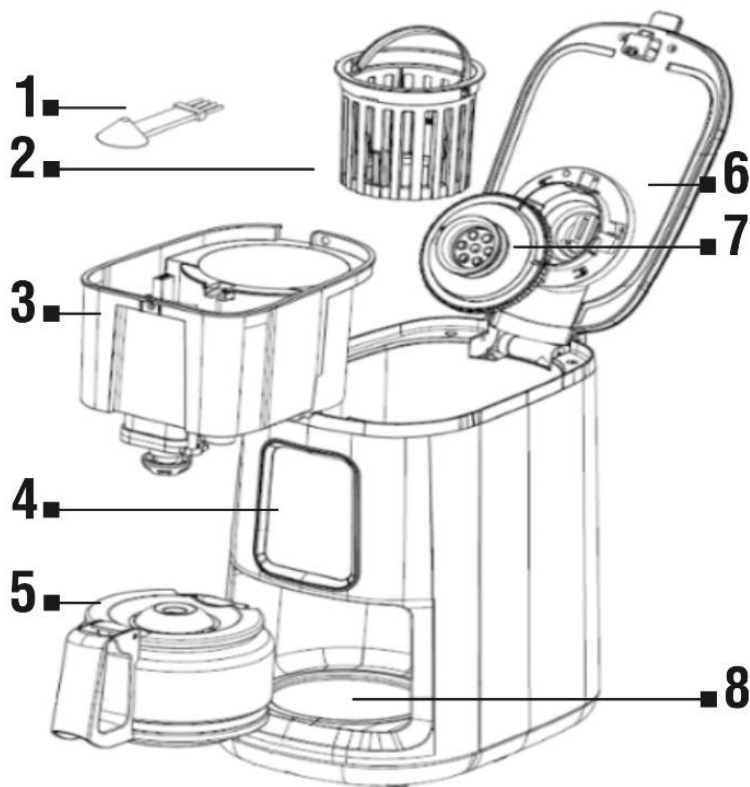



POPIS



- 1 Odměrka na kávu/čisticí kartáč
- 2 Spařovací košík
- 3 Zásobník na vodu/mlýnek
- 4 Ovládací panel

- 5 Skleněná konvice
- 6 Horní víko
- 7 Vnitřní krytka
- 8 Ohřívací deska

OVLÁDACÍ PANEL

- A**  Indikátor zpoždění
- B**  Indikátor stupně pomletí kávy (Nahrubo | Středně | Jemně)
- C**  Pomletá káva
- D**  Tlačítka pro nastavení času/zpoždění
- E**  Tlačítka pro volbu stupně hrubosti pomletí kávy
- F**  Tlačítka pro nastavení času [Vlevo] a [Vpravo]
- G**  Tlačítka pro spuštění/zastavení přípravy kávy

PRVNÍ POUŽITÍ

Do zásobníku na vodu nalejte vodu na maximální úroveň, stiskněte [Tlačítka pro spuštění přípravy kávy]. Spařenou vodu poté vylejte ze skleněné konvice. Všechny odnímatelné části jako např. Spařovací košík, Zásobník na vodu atd. důkladně omyjte v teplé vodě.

VAŘENÍ KÁVY Z KÁVOVÝCH ZRN

1. Otevřete horní víko a naplňte Zásobník na vodu studenou pitnou vodou. Nepřekračujte maximální úroveň uvedenou v Zásobníku na vodu.
2. Umístěte Spařovací košík do dutiny v mlýnku.
3. Do Spařovacího košíku přidejte kávová zrna, množství zrn záleží na vašich osobních preferencích a poté zavřete Horní víko. Spotřebič nebude fungovat, pokud nebude horní víko zcela uzavřeno.
4. Vložte Skleněnou konvici vodorovně na ohřívací desku a ujistěte se, že středová osa Skleněné konvice je zarovnána s ventilem proti odkapávání.
5. Připojte spotřebič ke zdroji energie a stisknutím tlačítka E [Tlačítka pro volbu stupně hrubosti pomletí kávy] vyberte jednu z ikon, podle toho jak jemně chcete kávu pomlít.
6. Stiskněte tlačítka G [Tlačítka pro spuštění přípravy kávy] a indikátor tlačítka začne blikat. Během procesu vaření neotevírejte horní víko, abyste se neopařili. Pokud otevřete horní víko během procesu spařování, doporučujeme spotřebič nejdříve vypnout a poté znovu spustit.
7. Po dokončení mletí kávových zrn vyteče káva do Skleněné konvice, spotřebič se automaticky přepne do režimu Udržování teploty a indikátor tlačítka G zůstane svítit.
8. Po 40 minutách Udržování teploty se spotřebič automaticky vypne.
9. Spotřebič automaticky přestane pracovat, pokud během pracovního procesu (včetně mletí a Udržování teploty) otevřete horní víko. Aby spotřebič pokračoval v práci stiskněte znovu tlačítka G [Tlačítka pro spuštění přípravy kávy].
10. Po dokončení vaření vyjměte skleněnou konvici, abyste mohli kávu podávat. Pro optimální chuť kávy ji podávejte ihned po uvaření.

VAŘENÍ KÁVY Z KÁVOVÉHO PRÁŠKU

1. Otevřete horní víko a naplňte Zásobník na vodu studenou pitnou vodou. Nepřekračujte maximální úroveň uvedenou v Zásobníku na vodu. Spotřebič může uvařit maximálně 4 šálky kávy při každém spařovacím cyklu.
2. Umístěte Spařovací košík do dutiny v mlýnku.
3. Do Spařovacího košíku přidejte pomletou kávu, množství kávového prášku záleží na vašich osobních preferencích a poté zavřete Horní víko. Spotřebič nebude fungovat, pokud nebude horní víko zcela uzavřeno.
4. Vložte Skleněnou konvici vodorovně na ohřívací desku a ujistěte se, že středová osa Skleněné konvice je zarovnána s ventilem proti odkapávání.
5. Připojte spotřebič ke zdroji energie a stisknutím tlačítka E [Tlačítko pro volbu stupně hrubosti pomletí kávy] vyberte ikonu [Pomletá káva].
6. Stiskněte tlačítko G [Tlačítko pro spuštění přípravy kávy] a indikátor tlačítka začne blikat. Během procesu vaření neotevírejte horní víko, abyste se neopařili. Pokud otevřete horní víko během procesu spařování, doporučujeme spotřebič nejdříve vypnout a poté znovu spustit.
7. Po chvíli káva vyteče do Skleněné konvice, spotřebič se automaticky do režimu Udržování teploty a indikátor tlačítka G zůstane svítit.
8. Po 40 minutách Udržování teploty se spotřebič automaticky vypne.
9. Spotřebič automaticky přestane pracovat, pokud během pracovního procesu (včetně mletí a Udržování teploty) otevřete horní víko. Aby spotřebič pokračoval v práci stiskněte znova tlačítko G [Tlačítko pro spuštění přípravy kávy].
10. Po dokončení vaření vyjměte skleněnou konvici, abyste mohli kávu podávat. Pro optimální chuť kávy ji podávejte ihned po uvaření.

Spotřebič je navržen s funkcí pozastavení přípravy kávy, pokud si přejete, kdykoli během cyklu vaření můžete Skleněnou konvici dočasně vyjmout a nalít šálek čerstvé kávy. Spařovací cyklus se nepřeruší a ze spotřebiče nebude odkapávat žádná káva, jednoduše vložte skleněnou konvici na ohřívací desku, aby se cyklus louhování znovu spustil. Skleněnou konvici však však nevyjímejte na dobu delší než 30 sekund. Nikdy nepokládejte prázdnou Skleněnou konvici na Ohřívací desku dokud je stále teplá.

Množství kávy, kterou uvaříte, bude menší než množství vody, kterou jste nalili do Zásobníku na vodu, protože část vody je absorbována mletou kávou nebo se odpaří. Při nalévání kávy nesmí být úhel sklonu skleněné konvice větší než 45°, aby nedošlo k vytečení kávy mimo nalévací otvor.

TIP: Spotřebič si pamatuje nastavení volby stupně hrubosti pomletí kávy nebo nastavení použití mleté kávy, pokud nedojde k vypnutí spotřebiče od napájení nebo k výpadku napájení.

POHOTOVOSTNÍ REŽIM

Pokud během 60 sekund nedojde k žádné operaci, přejde spotřebič do režimu spánku a displej bude zobrazovat nastavený čas.

FUNKCE HODINY

Displej zobrazuje čas v 24 hodinovém formátu HH : MM. V pohotovostním režimu stisknutím tlačítka D [Tlačítko pro nastavení času/zpoždění] na 3 sekundy vstoupíte do nastavení hodin a začne blikat část HH. Stisknutím tlačítka F [Vlevo] a [Vpravo] nastavte hodiny. Opětovným stisknutím tlačítka D [Tlačítko pro nastavení času/zpoždění] přepnete na nastavení minut a začne blikat část MM, stisknutím tlačítka F [Vlevo] a [Vpravo] nastavte minuty. Nastavený čas potvrďte stisknutím tlačítka D [Tlačítko pro nastavení času/zpoždění] a nastavení bude uloženo.

FUNKCE ZPOŽDĚNÍ

Pokud nechcete, aby spotřebič začal okamžitě pracovat, nastavte zpoždění pro jeho spuštění. Stiskněte libovolné tlačítko na ovládacím panelu, abyste spotřebič přepnuli z pohotovostního režimu. V provozním režimu stiskněte tlačítko **D** [Tlačítko pro nastavení času/zpoždění] na 1 sekundu, rozsvítí se symbol **A** [Zpoždění] a část HH začne blikat, stisknutím tlačítka **F** [Vlevo] a [Vpravo] nastavte hodinu. Opětovným stisknutím tlačítka **D** [Tlačítko pro nastavení času/zpoždění] přepnete na nastavení minut a začne blikat část MM, stisknutím tlačítka **F** [Vlevo] a [Vpravo] nastavte minutu. Stiskněte tlačítko **G** [Tlačítko pro spuštění přípravy kávy] a spotřebič se přepne do pohotovostního režimu. Správné nastavení zpoždění je zobrazeno blikáním symbolu **A** [Zpoždění] na ovládacím panelu a na displeji bude zobrazen střídavě aktuální čas a nastavený čas zpoždění. Při správném nastavení spotřebič v nastavený čas zpoždění spustí vlastní přípravu kávy, podle posledního nastavené volby stupně hrubosti pomletí kávy nebo nastaveného použití mleté kávy. Pro zrušení nastaveného časovače stiskněte tlačítko **G** [Tlačítko pro spuštění/zastavení přípravy kávy]. Spotřebič se přepne do provozního režimu a dojde k vypnutí nastaveného zpoždění. Pokud do 60 vteřin nespustíte proces přípravy kávy, dojde po 60 sekundách k automatickému přepnutí do pohotovostního režimu.

REŽIM OCHRANY

Pokud je otevřeno horní víko spotřebič, není možné jej používat.

OCHRANA SPOTŘEBIČE

Pokud motor mlýnku pracuje nepřetržitě 5krát v intervalu kratším než 1 minuta mezi každým mletím, nebo pokud dojde k přehřátí spotřebiče, dojde k aktivaci bezpečnostní pojistky/tepelné bezpečnostní pojistky. Odpojte spotřebič ze sítě a nechte spotřebič vychladnout.

Spotřebič je vybaven ochranou, aby po dokončení přípravy kávy nedošlo k opětovnému spuštění. Otevřete Horní víko **6**, vyčistěte mlýnek i filtry, vložte kávová zrna nebo mletou kávu, do Zásobníku na vodu doplňte vodu a uzavřete Horní víko.

Pokud v průběhu přípravy kávy stisknete tlačítko **G** [Tlačítko pro spuštění/zastavení přípravy kávy], bude příprava kávy ukončena. Pro opětovné spuštění je nutné otevřít horní víko **6**, doplnit vodu a vyměnit kávu. Horní víko uzavřete a spusťte nový proces přípravy kávy.

Jestliže spotřebič delší dobu nepoužíváte, odpojte jej od elektrické sítě.

POKYNY PRO ČIŠTĚNÍ

- Vyčistěte spotřebič po každém použití a před uskladněním. Před čištěním odpojte spotřebič od napájení nechte jej zcela vychladnout.
- Po každém použití vyčistěte všechny odnímatelné části, jako je vnitřní kryt, spařovací koš, nádrž na vodu atd. teplou vodou a malým kartáčkem na jednom konci lžice.
- Zatlačte ventil proti odkapávání nahoru 3-4krát, aby se vyprázdnila zbytková voda.
- Otřete vnější povrch produktu měkkým vlhkým hadříkem, abyste odstranili skvrny.
- Kapky vody se mohou hromadit v oblasti nad spařovacím košem a kapat na základnu produktu během vaření. Pro kontrolu odkapávání otřete oblast po každém použití produktu čistým suchým hadříkem.
- Ohřívací desku otřete vlhkým hadříkem, nečistěte ji abrazivním čisticím prostředkem.
- Vyčistěte spotřebič, pokud dochází k nadměrnému vyluhování mastnoty. Malé kapičky oleje na povrchu uvařené černé kávy jsou způsobeny extrakcí oleje z kávového prášku. Vyšší olejnatost se může vyskytovat častěji, pokud se používá silně pražená káva.

ČIŠTĚNÍ SKLENĚNÉ KONVICE A VÍKA

Vylijte ze Skleněné konvice nepoužitou kávu a nechte ji zcela vychladnout. Je důležité čistit Skleněnou konvici a víko po každém použití, zabráníte tak tvorbě usazenin, které mohou negativně ovlivnit chuť připravené kávy a zkrátit životnost Skleněné konvice. Vypláchněte ji teplou vodou a omyjte v teplé vodě s trochou neutrálního prostředku na mytí nádobí. Poté ji opláchněte pod čistou tekoucí vodou a důkladně osušte.

ODSTRANĚNÍ VÁPENATÝCH USAZENIN

Používáním se mohou ve spotřebiči tvořit vápenaté usazeniny, které mohou negativně ovlivnit chuť připravené kávy a zkrátit životnost spotřebiče. Je důležité provádět pravidelně odstraňování vápenatých usazenin.

TECHNICKÁ PODPORA

Potřebujete poradit s nastavením a provozem TESLA CofeeMaster ES400? Kontaktujte nás na www.tesla-electronics.eu.

SPOTŘEBNÍ MATERIÁL A DOPLŇKY

Spotřební materiál můžete zakoupit v oficiálním eshopu značky TESLA eshop.tesla-electronics.eu.

ZÁRUČNÍ OPRAVA

Pro záruční opravu kontaktujte prodejce, u kterého jste TESLA produkt zakoupili.

Záruka se NEVZTAHUJE na:

- použití přístroje k jiným účelům
- běžné opotřebení
- nedodržení „Důležitých bezpečnostních pokynů“ uvedených v uživatelském manuálu
- elektromechanické nebo mechanické poškození způsobeném nevhodným použitím
- škodu způsobenou přírodním živlem jako je voda, oheň, statická elektřina, přepětí, atd.
- škodu způsobenou neoprávněnou opravou
- nečitelné sériové číslo přístroje

PROHLÁŠENÍ O SHODĚ

My, INTER-SAT LTD, org. složka, prohlašujeme, že toto zařízení je v souladu se základními požadavky a dalšími příslušnými ustanoveními norem a předpisů relevantních pro daný typ zařízení.



Tento produkt splňuje požadavky Evropské Unie.



Pokud je tento symbol přeškrtnutého koše s kolem připojen k produktu, znamená to, že na produkt se vztahuje evropská směrnice 2002/96/ES. Informujte se prosím o místním systému separovaného sběru elektrických a elektronických výrobků. Postupujte prosím podle místních předpisů a staré výrobky nelikvidujte v běžném domácím odpadu.

Vzhledem k tomu, že se produkt vyvíjí a vylepšuje, vyhrazujeme si právo na úpravu uživatelského manuálu. Aktuální verzi tohoto uživatelského manuálu naleznete vždy na www.tesla-electronics.eu.

Design a specifikace mohou být změněny bez předchozího upozornění, tiskové chyby vyhrazeny.