

EV028

GB	Folding Kitchen Scale
CZ	Kuchyňská skládací váha
SK	Kuchynská skladacia váha
PL	Składana waga kuchenna
HU	Összecsukható konyhai mérleg
SI	Kuhinjska zložljiva tehtnica
RS HR BA ME	Sklopiva kuhinjska vaga
DE	Klappbare Küchenwaage
UA	Складні кухонні ваги
RO MD	Cântar de bucătărie pliabil
LT	Sulankstomos virtuvinės svarstyklės
LV	Salokāmi virtuves svāri
EE	Kokkupandavad köögikaalud
BG	Сгъваеми кухненски везни

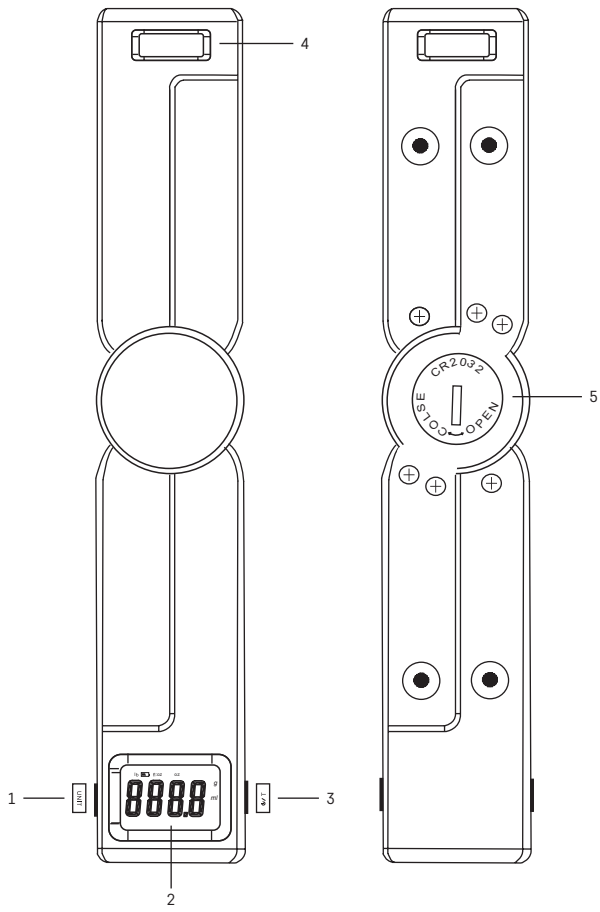



GB | Folding Kitchen Scale

Read these instructions carefully before using the product for the first time.

Specifications

LCD screen: 24 × 16 mm

Maximum weight: 5 kg (2–5 000 g)

Measurement resolution: 1 g

Unit of measure: g, oz, lb:oz, ml, fl:oz

TARE function

Manual and automatic switch-off

Low battery/overload indicator

Power supply: 1 × 3 V CR2032 battery (included)

Description of the Scale (see Fig. 1):

1 – UNIT button – switches unit of measure: g, oz, lb:oz, ml, fl:oz

2 – Screen

3 – ϕ /T button – turn scale on and off/activate incremental weighing function (TARE)

4 – Hole for hanging

5 – Battery compartment

Warning indicators on the screen:

 – battery low, replace

EEEE – scale overloaded, maximum load capacity is 5 kg

Remove the weighed material from the scales to avoid damaging them.

Weighing

1. Unfold the scale and place it on a flat, hard and stable surface.
2. Place a bowl (not included) on the scale before you start weighing.
3. Turn on weighing mode by pressing the ϕ /T button and wait for the 0 symbol to appear. You can start weighing.
4. Select the weight unit of choice by repeatedly pressing the UNIT button.
5. Place the weighed object in the bowl. The LCD screen will display the object's weight.
6. You can turn off the scale by long-pressing the ϕ /T button; alternatively, the scale will turn off automatically after 2 minutes.

TARE Function (Incremental Weighing)

The TARE function is used to weigh individual doses as they are added to those already on the scale.

1. Place the first dose on the scale and the screen will show its weight.
2. Before adding another dose, press the ϕ /T button. The value on the screen will reset.
3. Now you can add another dose. You can do this repeatedly.

Battery Replacement

1. Open the battery compartment on the underside of the scale. You may need to use another object, such as a coin, to open the compartment.
2. Remove the drained battery.
3. Insert a new 1 × 3 V CR2032 battery. Make sure to observe correct polarity. Use alkaline batteries only. Do not use rechargeable batteries.
4. Close the cover.

Cleaning and Maintenance

1. To clean the scale, use a moist cloth and make sure that water does not enter the interior of the scale. Do not use chemical detergents or detergents with abrasive effect. Do not submerge the scale in water!
2. All plastic components must be cleaned immediately after coming into contact with greasy substances such as spice, vinegar or seasoning. Prevent staining the scale with acidic citrus juice!
3. Always keep the scale in horizontal position.

Safety Instructions

- The scale is intended for weighing food for domestic use only.
- Do not tamper with the internal electric circuits of the product – doing so may damage the product and will automatically void the warranty.
- The scale should be placed on a flat, hard and stable surface (not on a carpet, etc.) away from devices producing electromagnetic fields to avoid interference.
- Protect the scale from shocks and vibration and do not drop them on the floor.
- Only use the scale in accordance with the instructions provided in this manual. In case of a malfunction, the product should only be repaired by a qualified professional.
- This device is not intended for use by persons (including children) whose physical, sensory or mental disability or lack of experience and expertise prevents safe use, unless they are supervised or instructed in the use of the appliance by a person responsible for their safety. Children must always be supervised to ensure they do not play with the device.



Do not dispose with domestic waste. Use special collection points for sorted waste. Contact local authorities for information about collection points. If the electronic devices would be disposed on landfill, dangerous substances may reach groundwater and subsequently food chain, where it could affect human health.

CZ | Kuchyňská skládací váha

Před uvedením výrobku do provozu si důkladně přečtěte tento návod.

Specifikace

LCD displej: 24 × 16 mm

Maximální hmotnost: 5 kg (2–5 000 g)

Měřicí rozlišení: 1 g

Měrná jednotka: g, oz, lb:oz, ml, fl:oz

Funkce TARA

Automatické a manuální vypnutí

Indikace přetížení/slabé baterie

Napájení: 1 × 3 V CR2032 baterie (součástí balení)

Popis váhy (viz obr. 1):

1 – Tlačítko UNIT – volba jednotky váhy: g, oz, lb:oz, ml, fl:oz

2 – Displej

3 – Tlačítko ϕ / T – zapnutí a vypnutí váhy/aktivace funkce dovažování (TARA)

4 – Otvor na zavěšení

5 – Bateriový prostor

Upozornění na displeji:

 – baterie je vybitá, vyměňte ji

EEEE – přetížení váhy, maximální nosnost je 5 kg

Odstraňte z váhy váženou dávku, aby nedošlo k poškození.

Vážení

1. Váhu rozložte a položte na rovný, tvrdý a stabilní povrch.
2. Před vážením umístěte na váhu misku (není součástí).
3. Stiskem tlačítka ϕ / T button zapnete režim vážení, počkejte na zobrazení symbolu 0, můžete začít vážit.
4. Požadovanou jednotku váhy nastavíte opakovaným stiskem tlačítka UNIT.
5. Položte do misky vážený předmět. LCD displej zobrazí hmotnost předmětu.
6. Váhu můžete vypnout dlouhým stisknutím tlačítka ϕ / T nebo se po 2 minutách vypne automaticky.

Funkce TARA (dovažování)

Slouží k měření hmotnosti postupně přidávaných různých dávek k předchozím, které zůstávají na váze.

1. Položte na váhu první dávku a na displeji se zobrazí její hmotnost.
2. Před položením další dávky na váhu stiskněte tlačítko \cup / T. Hodnota na displeji se vynuluje.
3. Nyní můžete přidat další dávku. Tento úkon můžete provést opakovaně.

Výměna baterie

1. Otevřete bateriový kryt na spodní straně váhy pomocí např. mince.
2. Vyjměte použitou baterii.
3. Vložte novou baterii 1 × 3 V CR2032. Dbejte na dodržení správné polarity. Používejte pouze alkalické baterie. Nepoužívejte dobíjecí baterie.
4. Zavřete kryt.

Údržba a čištění

1. Pro čištění váhy používejte navlhčený hadřík a dbejte na to, aby se dovnitř váhy nedostala voda. Nepoužívejte chemické čisticí prostředky/čisticí prostředky s abrazivním účinkem. Neponořujte váhu do vody!
2. Všechny plastové části se musí při kontaktu s mastnými substancemi, jako je koření, ocet nebo dochucovadla, ihned očistit. Zabraňte potřísnění váhy kyselou citrusovou šťávou!
3. Udržujte váhu vždy ve vodorovné poloze.

Bezpečnostní pokyny

- Tato váha je určena pouze pro vážení potravin pro použití v domácnosti.
- Nezasahujte do vnitřních elektrických obvodů výrobku – můžete jej poškodit a automaticky tím ukončit platnost záruky.
- Váhu je třeba umístit na rovný, tvrdý a stabilní povrch (ne na koberec apod.) v dostatečně vzdálenosti od přístrojů s elektromagnetickým polem, abyste zabránili vzájemnému rušení.
- Nevystavujte váhu nárazům, otřesům a neupouštějte ji na zem.
- Používejte váhu pouze v souladu s pokyny uvedenými v tomto návodu. V případě poruchy by měl výrobek opravovat pouze kvalifikovaný odborník.
- Tento přístroj není určen pro používání osobami (včetně dětí), jimž fyzická, smyslová nebo mentální neschopnost či nedostatek zkušeností a znalostí zabraňuje v bezpečném používání přístroje, pokud na ně nebude dohlíženo nebo pokud nebyly instruuovány ohledně použití tohoto přístroje osobou zodpovědnou za jejich bezpečnost. Je nutný dohled nad dětmi, aby se zajistilo, že si nebudou s přístrojem hrát.



Nevyhazujte elektrické spotřebiče jako netříděný komunální odpad, použijte sběrná místa tříděného odpadu. Pro aktuální informace o sběrných místech kontaktujte místní úřady. Pokud jsou elektrické spotřebiče uloženy na skládkách odpadků, nebezpečné látky mohou prosakovat do podzemní vody a dostat se do potravního řetězce a poškodovat vaše zdraví.

SK | Kuchynská skladacia váha

Před uvedením výrobku do prevádzky si dôkladne prečítajte tento návod.

Špecifikácia

LCD displej: 24 × 16 mm

Maximálna hmotnosť: 5 kg (2–5 000 g)

Meracie rozlíšenie: 1 g

Merná jednotka: g, oz, lb, oz, ml, fl:oz

Funkcia TARA

Automatické a manuálne vypnutie

Indikácia preťaženia/slabej batérie

Napájanie: 1 × 3 V CR2032 batérie (súčasťou balenia)

Popis váhy (viď. obr. 1):

- 1 – Tlačidlo UNIT – voľba jednotky váhy: g, oz, lb:oz, ml, fl:oz
- 2 – Displej
- 3 – Tlačidlo ϕ / T – zapnutie a vypnutie váhy/aktivácia funkcie dovažovania (TARA)
- 4 – Otvor na zavesenie
- 5 – Batériový priestor

Upozornenie na displeji:

-  – batéria je vybitá, vymeňte ju
- EEEE – preťaženie váhy, maximálna nosnosť je 5 kg
- Odstráňte z váhy váženú dávku, aby nedošlo k poškodeniu.

Váženie

1. Váhu rozložte a položte na rovný, tvrdý a stabilný povrch.
2. Pred vážением umiestnite na váhu misku (nie je súčasťou).
3. Stiskom tlačidla ϕ / T zapnite režim váženia, počkajte na zobrazenie symbolu 0, môžete začať vážiť.
4. Požadovanú jednotku váhy nastavíte opakovaným stlačením tlačidla UNIT.
5. Položte do misky vážený predmet. LCD displej zobrazí hmotnosť predmetu.
6. Váhu môžete vypnúť dlhým stlačením tlačidla ϕ / T alebo sa po 2 minútach vypne automaticky.

Funkcia TARA (dovažovanie)

Slúži na meranie hmotnosti postupne pridávaných rôznych dávok k predchádzajúcim, ktoré zostávajú na váhe.

1. Položte na váhu prvú dávku a na displeji sa zobrazí jej hmotnosť.
2. Pred položením ďalšej dávky na váhu stlačte tlačidlo ϕ / T. Hodnota na displeji sa vynuluje.
3. Teraz môžete pridať ďalšiu dávku. Tento úkon môžete vykonať opakovane.

Výmena batérie

1. Otvorte batériový kryt na spodnej strane váhy pomocou napr. mince.
2. Vyberte použitú batériu.
3. Vložte novú batériu 1x 3 V CR2032. Dbajte na dodržanie správnej polarít. Používajte iba alkalické batérie. Nepoužívajte dobíjacie batérie.
4. Zatvorte kryt.

Údržba a čistenie

1. Na čistenie váhy používajte navlhčenú handričku a dbajte na to, aby sa dovnútra váhy nedostala voda. Nepoužívajte chemické čistiace prostriedky/čistiace prostriedky s abrazívnym účinkom. Neponárajte váhu do vody!
2. Všetky plastové časti sa musia pri kontakte s masťnými substanciami, ako je korenie, ocot alebo dochucovadlá, ihneď očistiť. Zabráňte postriekaniu váhy kyslou citrusovou šťavou!
3. Udržujte váhu vždy vo vodorovnej polohe.

Bezpečnostné pokyny

- Táto váha je určená iba na váženie potravín na použitie v domácnosti.
- Nezasahujte do vnútorných elektrických obvodov výrobku – môžete ho poškodiť a automaticky tým ukončiť platnosť záruky.
- Váhu je potrebné umiestniť na rovný, tvrdý a stabilný povrch (nie na koberec a pod.) v dostatočnej vzdialenosti od prístrojov s elektromagnetickým poľom, aby ste zabránili vzájomnému rušeniu.
- Nevystavujte váhu nárazom, otrasom a neupúšťajte ju na zem.
- Používajte váhu iba v súlade s pokynmi uvedenými v tomto návode. V prípade poruchy by mal výrobok opravovať iba kvalifikovaný odborník.
- Tento prístroj nie je určený na používanie osobami (vrátane detí), ktorým fyzická, zmyslová alebo mentálna neschopnosť, či nedostatok skúseností a znalostí zabraňuje v bezpečnom používaní prístroja, pokiaľ na ne nebude dohliadané alebo pokiaľ neboli inštruované ohľadom použitia tohto prístroja osobou zodpovednou za ich bezpečnosť. Je nutný dohľad nad deťmi, aby sa zabezpečilo, že sa nebudú s prístrojom hrať.



Nevyhádzajte elektrické spotrebiče ako netriedený komunálny odpad, použité zberné miesta triedeného odpadu. Pre aktuálne informácie o zberných miestach kontaktujte miestne úrady.
Pokiaľ sú elektrické spotrebiče uložené na skládkach odpadkov, nebezpečné látky môžu pre-sakovať do podzemnej vody a dostať sa do potravinového reťazca a poškodzovať vaše zdravie.

PL | Składana waga kuchenna

Przed uruchomieniem wyrobu do pracy prosimy uważnie przeczytać tę instrukcję.

Specyfikacja

Wyświetlacz LCD: 24 × 16 mm

Maksymalny ważony ciężar: 5 kg (2–5 000 g)

Rozdzielczość ważenia: 1 g

Jednostka pomiaru: g, oz, lb:oz, ml, fl:oz

Funkcja TARA

Automatyczne i ręczne wyłączenie

Wskaźnik przeciążenia/rozładowane baterie

Zasilanie: bateria 1 × 3 V CR2032 (w komplecie)

Opis wagi (patrz rys. 1):

1 – Przycisk UNIT – wybór jednostki pomiaru: g, oz, lb:oz, ml, fl:oz

2 – Wyświetlacz

3 – Przycisk ϕ /T – włączenie i wyłączenie wagi/uruchomienie funkcji dowożenia (TARA)

4 – Otwór do zawieszenia

5 – Miejsce na baterię

Ostrzeżenia na wyświetlaczu:

– bateria jest rozładowana, wymień ją

EEEE – przeciążenie wagi, maksymalna nośność wynosi 5 kg

Ważony produkt należy usunąć z wagi, aby nie dopuścić do jej uszkodzenia.

Ważenie

1. Rozkładamy wagę i ustawiamy ją na równym twardym i stabilnym podłożu.
2. Przed włączeniem wagi ustawiamy na niej płaską miskę kuchenną (nie ma w komplecie).
3. Naciskając przycisk ϕ /T włączamy tryb ważenia i czekamy, aż pojawi się symbol 0, teraz możemy rozpocząć ważenie.
4. Wymaganą jednostkę ważenia ustawiamy naciskając kolejno przycisk UNIT.
5. Do miski wkładamy ważony produkt. Wyświetlacz LCD pokazuje ciężar produktu.
6. Wagę możemy wyłączyć naciskając dłużej przycisk ϕ /T albo waga wyłączy się sama po upływie 2 minut.

Funkcja TARA (dowożanie)

Służy do ważenia dodawanych kolejno produktów do już leżących na wadze, wcześniejszych produktów.

1. Pierwszy produkt kładziemy na wadze, a na wyświetlaczu pojawia się jego ciężar.
2. Przed położeniem kolejnego produktu naciskamy przycisk ϕ /T. Wartość na wyświetlaczu zostaje wyzerowana.
3. Teraz można dolożyć kolejny produkt. Tę czynność można wykonywać wielokrotnie.

Wymiana baterii

1. Otwieramy obudowę pojemnika na baterię w dolnej części wagi.
2. Wymajujemy zużyta baterię.
3. Wkładamy nową baterię 1 × 3 V CR2032. Zwracamy uwagę na zachowanie właściwej polaryzacji. Korzystamy tylko z baterii alkalicznych. Nie stosujemy baterii przystosowanych do doładowywania.
4. Zamykamy obudowę.

Konserwacja i czyszczenie

1. Do czyszczenia wagi stosujemy zwilżoną ściereczkę, uważając przy tym, żeby do wnętrza wagi nie dostała się woda. Nie korzystamy z chemicznych środków do czyszczenia oraz środków o działaniu ściernym. Wagi nie zanurzamy do wody!
2. Wszystkie części plastikowe po kontakcie z tłustymi substancjami, przyprawami, octem albo produktami smakowymi należy niezwłocznie wyczyścić. Zapobiegamy pochłapaniu wagi kwaśnym sokiem z owoców cytrusowych!
3. Waga musi być zawsze ustawiona w położeniu poziomym.

Zalecenia bezpieczeństwa

- Ta waga jest przeznaczona wyłącznie do ważenia artykułów spożywczych w gospodarstwie domowym.
- Nie wolno ingerować do wewnętrznych układów elektrycznych w wyrobie – można go uszkodzić i automatycznie utracić uprawnienia gwarancyjne.
- Wagę ustawiamy na równym twardym i stabilnym podłożu (nie stawiamy jej na dywanie, itp.) w dostatecznej odległości od urządzeń wytwarzających pole elektromagnetyczne, żeby zapobiec powstawaniu wzajemnych zakłóceń.
- Wagi nie narażamy na uderzenia i wstrząsy oraz nie stawiamy jej gwałtownie na podłodze.
- Z wagi korzystamy zgodnie z zaleceniami zawartymi w tej instrukcji. W razie uszkodzenia wyrób może być naprawiany wyłącznie przez specjalistę.
- To urządzenie nie jest przeznaczone do użytkowania przez osoby (łącznie z dziećmi), którym niezdolność fizyczna, umysłowa albo mentalna, ewentualnie brak wiedzy albo doświadczenia, uniemożliwia bezpieczne korzystanie z tego urządzenia, o ile nie jest nad nimi sprawowany nadzór przez osobę odpowiedzialną za ich bezpieczeństwo. Konieczny jest nadzór, który zapewni, że dzieci nie będą się bawić tym urządzeniem.



Zgodnie z przepisami Ustawy o ZSEiE zabronione jest umieszczanie łącznie z innymi odpadami zużytego sprzętu oznakowanego symbolem przekreślonego kosza. Użytkownik, chcąc pozbyć się sprzętu elektronicznego i elektrycznego, jest zobowiązany do oddania go do punktu zbierania zużytego sprzętu. W sprzęcie nie znajdują się składniki niebezpieczne, które mają szczególnie negatywny wpływ na środowisko i zdrowie ludzi.

HU | Összecsukható konyhai mérleg

A termék üzembe helyezésé előtt gondosan olvassa el ezt a használati útmutatót!

Specifikációk

LCD kijelző: 24 × 16 mm

Maximális súlya: 5 kg (2–5 000 g)

Osztásérték: 1 g

Mértékegység: g, oz, lb:oz, ml, fl:oz

TARA funkció

Automatikus és kézi kikapcsolás

Tűlterhelés/lemerült elem jelzése

Tápellátás: 1× 3 V CR2032 típusú elem (tartozék)

A mérleg leírása (l. 1. ábra):

1 – UNIT gomb – mértékegység-váltó: g, oz, lb:oz, ml, fl:oz

2 – Kijelző

3 – ϕ / T gomb – a mérleg be- és kikapcsolása/göngyölegmérés (TARA) funkció bekapcsolása

4 – Felakasztó nyílás

5 – Elemtartó rekesz

Kijelzőn megjelenő figyelmeztetések:

 – az elem lemerült, cseréljük ki

EEEE – túlterhelt a mérleg, a maximális teherbírása 5 kg
Távolítsuk el a mérlegről a mért anyagot, hogy elkerüljük a meghibásodását!

Mérés

1. Nyissuk ki a mérleget és helyezzük sima, kemény és stabil felületre.
2. Mérés előtt tegyük a serpenyőt a mérlegre (nem tartozék).
3. A Ψ / T gombbal mérési üzemmódba kapcsolunk, megvárjuk a 0 szimbólum megjelenését, és elkezdhetjük a mérést.
4. A kívánt mértékegység beállításához nyomjuk meg ismételten a UNIT gombot.
5. Tegyük a serpenyőre a lemérendő tárgyat. Az LCD kijelzőn megjelenik a tárgy súlya.
6. A mérleget a Ψ / T gombot hosszan lenyomva tudjuk kikapcsolni, de 2 másodperc után automatikusan is kikapcsol.

TARA funkció (göngyölegmérés)

Az előzőekhez fokozatosan hozzáadott, a mérlegen fennmaradó göngyölt mennyiségek tömegének mérésére szolgál.

1. Helyezzük az első adagot a mérlegre – a súlya megjelenik a kijelzőn.
2. Mielőtt a következő adagot a mérlegre helyeznénk, nyomjuk meg a Ψ / T gombot. A kijelzőn lévő érték lenullázásra kerül.
3. Most hozzáadhatunk egy újabb adagot. Ezt a műveletet többször is megismételhetjük.

Elemcsere

1. Nyissuk ki az elemtartó fedelét a mérleg alján pl. egy pénzérmével.
2. Vegyük ki a használt elemet.
3. Helyezzünk be + db új 3 V CR2032-es elemet. Ügyeljünk a megfelelő polarításra. Kizárólag alkáli elemeket használjunk. Ne használjunk tölthető elemeket.
4. Zárjuk vissza a fedelet.

Karbantartás és tisztítás

1. A mérleg tisztításához használjunk nedves ruhát, de ügyeljünk arra, hogy a mérleg belsejébe ne kerüljön víz. Ne használjunk vegyi tisztítószert, se dörzshatású súrolószert. A mérleget ne merítsük vízbe.
2. Minden műanyag alkatrészt azonnal meg kell tisztítani, ha zsíros anyagokkal, például fűszerekkel, ecettel vagy aromákkal érintkezett. Igyekezzünk elkerülni, hogy savas citruslé fröccsenjen a mérlegre!
3. Mindig tartsuk a mérleget vízszintes helyzetben.

Biztonsági előírások

- A mérleg kizárólag élelmiszerek háztartási célú mérésére alkalmas.
- Ne módosítsuk a termék belső áramkörét – megsérülhetnek, és a garancia automatikusan érvényét veszíti!
- Helyezzük a mérleget sima, kemény és stabil felületre (sose szőnyegre), megfelelő távolságra elektromágneses teret kibocsátó berendezésektől az interferencia elkerülése érdekében.
- Óvjuk a mérleget az ütésektől, rezgésektől és a leejtéstől.
- A mérleget mindig a jelen használati útmutatónak megfelelően használjuk. Meghibásodás esetén javasolt a termék javítását szakképzett szerelőre bízni.
- A készüléket nem használhatják felügyelet nélkül vagy a biztonságukért felelős személyektől kapott megfelelő tájékoztatás hiányában korlátozott fizikai, érzékszervi vagy értelmi képességű vagy tapasztalatlan személyek (beleértve a gyerekeket), akik nem képesek a készülék biztonságos használatára. Gondoskodjunk a gyerekek felügyeletéről, hogy ne játszhassanak a készülékkel.



Az elektromos készülékeket ne dobja a vegyes háztartási hulladék közé, használja a szelektív hulladékgyűjtő helyeket. A gyűjtőhelyekre vonatkozó aktuális információkért forduljon a helyi hivatalokhoz. Ha az elektromos készülékek a hulladéktárolókba kerülnek, veszélyes anyagok szivároghatnak a talajvízbe, melyek így bejuthatnak a táplálékláncba és veszélyeztethetik az Ön egészségét és kényelmét.

SI | Kuhinjska zložljiva tehtnica

Pred uporabo izdelka natančno preberite navodila.

Specifikacije

LCD zaslon: 24 × 16 mm

Največja obremenitev: 5 kg (2–5 000 g)

Ločljivost tehtanja: 1 g

Merska enota: g, oz, lb:oz, ml, fl:oz

Funkcija TARA

Samodejni in ročni izklop

Prikaz preobremenitve/izpraznjene baterije

Napajanje: 1 × 3 V CR2032 baterija (priložena)

Opis tehtnice (glej sliko 1):

1 – Tipka UNIT – izbira enote tehtanja: g, oz, lb:oz, ml, fl:oz

2 – Zaslon

3 – Tipka ϕ / T – vklop in izklop tehtnice/aktiviranje funkcije postopnega tehtanja (TARA)

4 – Odprtina za obešenje

5 – Prostor za baterije

Opozorila na zaslonu:

 – baterija je izpraznjena, zamenjajte jo

EEEE – preobremenitev tehtnice, najvišja nosilnost je 5 kg

S tehtnice odstranite tehtan odmerek, da ne pride do poškodb.

Tehtanje

1. Tehtnico razložite in položite na ravno, trdno in stabilno površino.
2. Pred tehtanjem postavite na tehtnico skleco (ni priložena).
3. S pritiskom na tipko ϕ / T vklopite način tehtanje, počakajte, da se prikaže simbol 0, lahko začnete s tehtanjem.
4. Želena enota tehtanja nastavite z večkratnim pritiskom tipke UNIT.
5. Na tehtnico položite tehtani predmet. LCD zaslon prikaže težo predmeta.
6. Tehtnico lahko izklopite z dolgim pritiskom na tipko ϕ / T ali se po 2 sekundah izklopi samodejno.

Funkcija TARA (postopno tehtanje)

Služi za merjenje teže različnih doz postopoma dodajanih k prejšnjim, ki ostajajo na tehtnici.

1. Na tehtnico položite prvi odmerek, na zaslonu pa se prikaže njegova teža.
2. Pred vstavitvijo naslednjega odmerka na tehtnico pritisnite na tipko ϕ / T. Vrednost na zaslonu se izbriše.
3. Zdaj lahko dodate naslednji odmerek. To lahko ponovite tudi večkrat.

Zamenjava baterije

1. Odprite pokrov za baterije na spodnji strani tehtnice npr. s pomočjo kovanca.
2. Rabljeno baterijo odstranite.
3. Vstavite novo baterijo 1 × 3 V CR2032. Upoštevajte pravilno polarnost. Uporabljajte le alkalne baterije. Ne uporabljajte polnilnih baterij.
4. Zaprite pokrov.

Vzdrževanje in čiščenje

1. Za čiščenje tehtnice uporabljajte navlaženo krpo in pazite na to, da voda ne pride v notranjost tehtnice. Ne uporabljajte kemičnih čistilnih sredstev/čistilnih sredstev z abrazijskim učinkom. Tehtnice ne potaplajte v vodo!
2. Vse plastične dele je treba po kontaktu z mastnimi substancami, kot so začimbe, kis ali dodatki, takoj očistiti. Preprečite, da se tehtnica poškrubi s kislim limoninim sokom!
3. Tehtnico shranjujte vedno v vodoravnem položaju.

Varnostna navodila:

- Tehnica je predvidena samo za tehtanje živil za uporabo v gospodinjstvu.
- Ne posegajte v notranjo električno napeljavo izdelka – lahko ga poškodujete in s tem prekinite veljavnost garancije.
- Tehnico je treba namestiti na ravno, trdno in stabilno površino (ne na preprogo ipd.) v zadostni razdalji od naprav z elektromagnetnim poljem, da bi preprečili medsebojne motnje.
- Tehnice ne izpostavljajte udarcem, sunkom in ne je spuščajte na tla.
- Tehnico uporabljate le v skladu z napotki, ki so navedeni v teh navodilih. V primeru okvare sme izdelek popravljati le usposobljen strokovnjak.
- Naprave ne smejo uporabljati osebe (vključno otrok), ki jih fizična, čutna ali mentalna nesposobnost ali pomanjkanje izkušenj, in znanj ovirajo pri varni uporabi naprave, če pri tem ne bodo nadzorovane, ali če jih o uporabi naprave ni poučila oseba, ki je odgovorna za njihovo varnost. Nujen je nadzor nad otroki, da bo zagotovljeno, da se ne bodo z napravo igrali.



Električnih naprav ne odlagajte med mešane komunalne odpadke, uporabljajte zbirna mesta ločenih odpadkov. Za aktualne informacije o zbirnih mestih se obrnite na krajevne urade. Če so električne naprave odložene na odlagališčih odpadkov, lahko nevarne snovi pronicajo v podtalnico, pridejo v prehransko verigo in škodijo vašemu zdravju.

RS|HR|BA|ME | Sklopiva kuhinjska vaga

Pažljivo prečitajte ove upute prije prve uporabe proizvoda.

Specifikacije

LCD zaslon: 24 × 16 mm

Maksimalna teža: 5 kg (2–5 000 g)

Razlučivost mjerenja: 1 g

Jedinica mjere: g, oz, lb:oz, ml, fl:oz

Funkcija TARE

Ručno i automatsko isključivanje

Indikator niske razine napunjenosti baterije/preopterećenja

Napajanje: 1 baterija od 3 V CR2032 (priložena)

Opis vage (pogledajte Sl. 1):

1 – UNIT gumb – prebacuje jedinicu mjere: g, oz, lb:oz, ml, fl:oz

2 – Zaslon

3 – ϕ / T gumb – uključivanje i isključivanje vage/aktiviranje funkcije inkrementalnog vaganja (TARE)

4 – Otvor za vješanje

5 – Odjeljak baterije

Indikatori upozorenja na zaslonu:

 – niska razina napunjenosti baterije, zamjena

EEEE – preopterećenje vage, najveće dopušteno opterećenje iznosi 5 kg

Uklonite materijal koji važete s vage kako se ona ne bi oštetila.

Vaganje

1. Rasklopite vagu i postavite je na ravnu, čvrstu i stabilnu površinu.
2. Postavite posudu (nije priloženo) na vagu prije nego počnete vagati.
3. Uključite način vaganja pritiskom gumba ϕ / T i pričekajte da je pojavi znak 0. Možete početi vagati.
4. Odaberite željenu jedinicu težine tako da više puta zaredom pritisnete gumb UNIT.
5. Postavite predmet koji želite izvagati u zdjelu. LCD zaslon prikazuje težinu predmeta.
6. Možete isključiti vagu dugim pritiskom gumba ϕ / T; ili će se vaga automatski isključiti nakon 2 minute.

Funkcija TARE (inkrementalno vaganje)

Funkcija TARE upotrebljava se za vaganje pojedinačnih doza dok se dodaju onima koje se već nalaze na vagi.

1. Postavite prvu dozu na vagu i na zaslonu će se prikazati njena težina.
2. Prije dodavanja druge doze pritisnite gumb Φ / T. Vrijednost na zaslonu ponovno će se postaviti.
3. Sada možete dodati drugu dozu. Ovo možete učiniti nekoliko puta zaredom.

Zamjena baterije

1. Otvorite baterijski odjeljak na donjoj strani vage. Možda ćete morati koristiti neki drugi predmet, kao što je novčić, da otvorite odjeljak.
2. Izvadite ispražnjenu bateriju.
3. Umetnite 1 novu bateriju od 3 V CR2032. Pazite na ispravan polaritet. Upotrebljavajte isključivo alkalne baterije. Ne upotrebljavajte punjive baterije.
4. Zatvorite poklopac.

Čišćenje i održavanje

1. Da biste očistili vagu, upotrijebite vlažnu krpu i uvjerite se da voda ne prodire u unutrašnost vage. Nemojte upotrebljavati kemijske ili abrazivne deterdžente. Ne uranjajte vagu u vodu!
2. Sve plastične dijelove treba odmah očistiti ako dođu u doticaj s masnim tvarima kao što su mirodije, ocat ili drugi začini. Mrlje s vage uklanjajte sokom od limuna!
3. Vagu uvijek držite u vodoravnom položaju.

Sigurnosne upute

- Vaga je namijenjena isključivo za vaganje namirnica za kućnu upotrebu.
- Ne dirajte unutarne strujne krugove proizvoda – tako možete oštetiti proizvod, što automatski dovodi do poništenja jamstva.
- Vagu postavite na ravnu, čvrstu i stabilnu površinu (ne na tepih itd.) dalje od uređaja koji proizvode elektromagnetska polja kako bi se izbjegle smetnje.
- Zaštitite vagu od udaraca i vibracija i nemojte je ispustiti na pod.
- Upotrebljavajte vagu isključivo u skladu s uputama u ovom priručniku. U slučaju neispravnosti, prepustite popravak proizvoda kvalificiranom stručnjaku.
- Nije predviđeno da ovaj uređaj upotrebljavaju osobe (uključujući djecu) smanjenih fizičkih, osjetilnih ili mentalnih sposobnosti ili osobe koje nemaju iskustva i znanja za sigurnu upotrebu osim ako nisu pod nadzorom ili ako ne dobivaju upute od osobe zadužene za njihovu sigurnost. Djeca se uvijek moraju nadzirati kako bi se osiguralo da se ne igraju s uređajem.



Ne bacajte električne uređaje kao nerazvrstani komunalni otpad, koristite centre za sakupljanje razvrstanog otpada. Za aktualne informacije o centrima za sakupljanje otpada kontaktirajte lokalne vlasti. Ako se električni uređaji odlože na deponije otpada, opasne materije mogu prodrijeti u podzemne vode i ući u lanac ishrane i oštetiti vaše zdravlje.

DE | Klappbare Küchenwaage

Lesen Sie diese Anleitung vor der Inbetriebnahme des Produkts sorgfältig durch.

Spezifikation

LCD-Display: 24 × 16 mm

Maximales Gewicht: 5 kg (2–5 000 g)

Messauflösung: 1 g

Maßeinheit: g, oz, lb, oz, ml, fl. oz

TARA-Funktion

Automatische und manuelle Abschaltung

Anzeige für Überlastung/schwache Batterie

Stromversorgung: 1 × 3 V CR2032 Batterie (ist im Lieferumfang enthalten)

Beschreibung der Waage (siehe Abb. 1):

- 1 – Taste UNIT – Auswahl der gewünschten Gewichtseinheit der Waage: g, oz, lb:oz, ml, fl:oz
- 2 – Display
- 3 – Taste ϕ / T – einschalten und ausschalten der Waage/Aktivierung der Funktion des Zuwiegens (TARA)
- 4 – Öffnung zum Aufhängen
- 5 – Batteriefach

Hinweise im Display:

 – die Batterie ist entladen, tauschen Sie sie aus

EEEE – Waage überlastet, maximale Belastbarkeit beträgt 5 kg
Gewogenes Material entfernen, um eine Beschädigung zu vermeiden.

Wiegen

1. Klappen Sie die Waage aus und stellen Sie sie auf eine ebene, harte und stabile Oberfläche.
2. Stellen Sie vor dem Wiegen eine Schale (nicht im Lieferumfang enthalten) auf die Waage.
3. Durch Betätigung der Taste ϕ / T schalten Sie den Modus Wiegen ein, warten Sie, bis das Symbol 0 angezeigt wird, jetzt können Sie mit dem Wiegen beginnen.
4. Die gewünschte Gewichtseinheit wird durch wiederholte Betätigung der Taste UNIT eingestellt.
5. Platzieren Sie den zu wiegenden Gegenstand in der Schale. Im LCD-Display wird das Gewicht des Gegenstands angezeigt.
6. Sie können die Waage durch längeres Drücken der Taste ϕ / T abschalten oder sie schaltet nach 2 Minuten automatische ab.

TARA-Funktion (Zuwaage)

Dient der Messung des Gewichts von verschiedenen Portionen, die den auf der Waage bereits vorhandenen nacheinander hinzugefügt werden.

1. Die erste zu wiegende Position auf die Waage legen, im Display wird ihr Gewicht angezeigt.
2. Bevor die nächste Position auf die Waage gelegt wird drücken Sie die Taste ϕ / T. Der Wert im Display wird auf Null zurückgesetzt.
3. Nun können Sie eine weitere Position hinzufügen. Dieser Vorgang kann mehrmals wiederholt werden.

Batteriewechsel

1. Öffnen Sie die Batteriefachabdeckung an der Unterseite der Waage, z.B. mit Hilfe einer Münze.
2. Nehmen Sie die entladene Batterie heraus.
3. Legen Sie eine neue Batterie 1x 3 V CR2032 ein. Achten Sie auf die richtige Polung. Nur alkalische Batterien verwenden. Keine wiederaufladbaren Batterien verwenden.
4. Deckel schließen.

Wartung und Reinigung

1. Feuchten Lappen zum Reinigen der Waage verwenden und darauf achten, dass kein Wasser ins Innere der Waage eindringt. Keine chemischen/scheuernden Reinigungsmittel verwenden. Die Waage nicht in Wasser tauchen!
2. Alle Kunststoffteile sind beim Kontakt mit fetten Substanzen, wie Gewürze, Essig oder Würzmittel sofort zu reinigen. Die Benetzung der Waage mit saurem Zitrusaft vermeiden!
3. Die Waage stets in waagrechter Position halten.

Sicherheitshinweise

- Diese Waage ist nur zum Wiegen von Lebensmitteln zur Verwendung im Haushalt bestimmt.
- Keine Eingriffe in innere Schaltkreise des Produktes vornehmen – das Produkt könnte beschädigt werden und die Garantie dadurch automatisch erlöschen.
- Die Waage ist auf ebene, harte und stabile Oberfläche (nicht auf den Teppich u.ä.) in einem ausreichenden Abstand von Geräten mit elektromagnetischem Feld zu stellen, um gegenseitiges Stören zu vermeiden.
- Die Waage keinen Schlägen, Erschütterungen ausstellen und nicht auf den Boden fallen lassen.

- Die Waage nur in Übereinstimmung mit den in dieser Anleitung angegebenen Hinweisen verwenden. Bei eventuellen Störungen sollte das Produkt nur durch einen qualifizierten Fachmann repariert werden.
- Dieses Gerät ist nicht zur Verwendung durch Personen vorgesehen (Kinder eingeschlossen), die über verminderte körperliche, sensorische oder geistige Fähigkeiten bzw. über nicht ausreichende Erfahrung und Kenntnisse verfügen, außer sie haben von einer Person, die für ihre Sicherheit verantwortlich ist, Anweisungen für den Gebrauch des Geräts erhalten oder werden von dieser beaufsichtigt. Kinder müssen beaufsichtigt werden, um sicherzustellen, dass sie nicht mit dem Gerät spielen.



Die Elektroverbraucher nicht als unsortierter Kommunalabfall entsorgen, Sammelstellen für sortierten Abfall bzw. Müll benutzen. Setzen Sie sich wegen aktuellen Informationen über die jeweiligen Sammelstellen mit örtlichen Behörden in Verbindung. Wenn Elektroverbraucher auf üblichen Mülldeponien gelagert werden, können Gefahrstoffe ins Grundwasser einsickern und in den Lebensmittelumlauf gelangen, Ihre Gesundheit beschädigen und Ihre Gemütlichkeit verderben.

UA | Складні кухонні ваги

Уважно прочитайте цю інструкцію перед тим, як ввести вибір в експлуатацію.

Технічна характеристика

PK-дисплей: 24 × 16 мм

Максимальна вага: 5 кг (2–5 000 г)

Роздільна здатність вимірювання: 1 г

Одиниця виміру: г, унція, фунт; унція, мл, фл: унція

Функція TARE

Автоматичне і ручне відключення

Індикація перевантаження/низького заряду батареї

Живлення: батарея 1 × 3 В CR2032 (входить в комплект)

Опис ваг (див. рис. 1):

1 – Кнопка UNIT – вибір одиниці ваги: г, унція, фунт; унція, мл, фл: унція

2 – Дисплей

3 – Кнопка ϕ / T – вмикання та вимкнення ваг/активація функції доважування (TARA)

4 – Отвір для підвішування

5 – Батарейний відсік

Попередження на дисплеї:

 – батарейка розрядилася, замініть його

EEEE – перевантаження ваги, максимальне навантаження 5 кг

Зніміть зважену масу з ваг, щоб запобігти пошкодженню.

Зважування

1. Розкладіть ваги та покладіть їх на рівну, тверду та стійку поверхню.
2. Перед зважуванням поставте на ваги миску (не входить у комплект).
3. Натисніть кнопку ϕ / T увімкніть режим зважування, почекайте появи символу 0, а потім можна приступати до зважування.
4. Повторним натиском кнопки UNIT, встановити потрібну одиницю зважування.
5. Помістіть зважений предмет в миску. PK-дисплей покаже вагу предмета.
6. Вимкнути ваги можна довгим натисканням на кнопку ϕ / T або через 2 хвилини вимкнуться ваги автоматично.

Функція TARA (доважування)

Використовується для вимірювання ваги поступово доданих різних мас до попередніх, які залишаються на вагах.

1. Покладіть першу масу на ваги, і її вага з'явиться на дисплеї.

2. Натисніть кнопку Φ /T, перш ніж покласти наступну масу на ваги. Значення на дисплеї скидається.
3. Тепер ви можете додати ще одну масу. Таку операцію можна виконувати неодноразово.

Заміна батарейок

1. Відкрийте кришку батарейного відсіку на нижній стороні ваг, наприклад, монетою.
2. Вийміть використану батарейку.
3. Вставте нову батарейку 1x 3 V CR2032. Дбайте, на правильну полярність. Використовуйте тільки лужні батарейки. Не використовуйте зарядні батареї.
4. Закрийте кришку.

Технічне обслуговування та чищення

1. Для очищення ваги використовуйте вологу ганчірку та будьте обережні, щоб всередину ваги не потрапила вода. Не використовуйте хімічні/абразивні миючі засоби. Не занурюйте ваги у воду!
2. При контакті ваг з жирними речовинами, необхідно негайно очистити усі пластмасові деталі від спецій, оцту або ароматизатори. Будьте обережні, щоб бризки кислого лимонного соку не потрапили на ваги!
3. Завжди тримайте ваги в горизонтальному положенні.

Інструкції з техніки безпеки

- Ці ваги призначені лише для зважування продуктів харчування в домашніх умовах.
- Не втручайтесь у внутрішні електричні ланцюги виробу – ви можете їх пошкодити та автоматично анулювати гарантію.
- Ваги слід розміщувати на рівній, твердій і стійкій поверхні (не на килимі і тощо) на достатній відстані від приладів з електромагнітним полем, щоб запобігти взаємним перешкодам.
- Не піддавайте ваги ударам, вібраціям і будьте обережні щоб не впади на підлогу.
- Використовуйте ваги тільки відповідно до правил указаних у цій інструкції. У разі несправності виріб повинен ремонтувати лише кваліфікований фахівець.
- Цей виріб не призначений для користування особам (включно дітей), для котрих фізична, почуттєва чи розумова нездібність, чи не достаток досвіду та знань забороняє ним безпечно ним користуватися, якщо така особа не буде під доглядом, чи якщо не була проведена для неї інструктаж відносно користування споживачем відповідною особою, котра відповідає за їх безпечність. Необхідно слідкувати за дітьми та забезпечити таку, щоб вони з пристроєм не грались.



Не викидуйте електричні пристрої як несортвані комунальні відходи, користуйтеся місцями збору комунальних відходів. За актуальною інформацією про місця збору звертайтеся до установ за місцем проживання. Якщо електричні пристрої розміщені на місцях з відходами, то небезпечні речовини можуть проникати до підземних вод і дістатись до харчового обігу та пошкоджувати ваше здоров'я.

RO|MD | Cântar de bucătărie pliabil

Înainte de punerea produsului în funcțiune citiți cu atenție aceste instrucțiuni.

Specificații

Ecran LCD: 24 x 16 mm

Sarcină maximă: 5 kg (2–5 000 g)

Rezoluția măsurării: 1 g

Unitate de măsură: g, oz, lb:oz, ml, fl:oz

Funcția TARE

Oprire automată și manuală

Indicatorul suprasarcinii/bateriei slabe

Alimentarea: baterie 1x 3 V CR2032 (inclusă în pachet)

Descrierea cântarului (vezi fig. 1):

1 – Butonul UNIT – selecția unității de măsură: g, oz, lb:oz, ml, fl:oz

2 – Ecran

3 – Butonul ϕ / T – pornirea și oprirea cântarului/activarea funcției recântării (TARA)

4 – Deschizătura pentru ancorare

5 – Locașul bateriilor

Avertizări pe ecran:

 – baterie descărcată, trebuie înlocuită

EEEE – supraîncărcarea cântarului, sarcina maximă este de 5 kg

Îndepărtați de pe cântar porția cântărită, pentru a nu se defecta.

Cântărirea

1. Desfaceți cântarul pe o suprafață dreaptă, rigidă și stabilă.
2. Înaintea pornirii așezați vasul pe cântar (nu este inclus).
3. Prin apăsarea butonului ϕ / T porniți regimul de cântărire, așteptați, până se afișează simbolul 0, puteți începe cântărirea.
4. Unitatea de măsură solicitată o selectați prin apăsarea repetată a butonului UNIT.
5. În vas puneți obiectul de cântărit. Pe ecranul LCD se va afișa masa obiectului.
6. Cântarul îl puteți opri, apăsând butonul ϕ / T, sau se oprește automat după 2 minute.

Funcția TARE (recântărire)

Servește la măsurarea succesivă a masei porțiilor adăugate treptat la cele precedente, care rămân pe cântar.

1. Puneți pe cântar prima porție iar pe ecran se afișează masa acesteia.
2. Înaintea adăugării altei porții pe cântar, apăsați butonul ϕ / T. Valoarea de pe ecran se anulează.
3. Acum puteți adăuga porția următoare. Această operație o puteți efectua în mod repetat.

Înlocuirea bateriei

1. Deschideți capacul locașului bateriilor pe partea inferioară a cântarului, de ex. cu ajutorul monezii.
2. Scoateți bateria uzată.
3. Introduceți bateria nouă 1x 3 V CR2032. Respectați polaritatea corectă. Folosiți doar baterii alcaline. Nu folosiți baterii reincărcabile.
4. Închideți capacul.

Curățarea și întreținerea

1. Pentru curățarea cântarului folosiți cârpă umedă și evitați pătrunderea apei în cântar. Nu folosiți detergenți chimici/detergenți cu efect abraziv. Nu scufundați cântarul în apă!
2. La contactul cu substanțe unsuroase, cum sunt condimente, oțetul sau arome, elementele de plastic trebuie curățate imediat. Evitați stropirea cântarului cu suc citric acru!
3. Mențineți cântarul în poziție orizontală.

Măsuri de siguranță

- Acest cântar este destinat doar pentru cântărirea alimentelor în uz casnic.
- Nu interveniți la circuitele electrice interne ale produsului – ați putea provoca deteriorarea lui și încetarea valabilității garanției.
- Cântarul trebuie amplasat pe o suprafață dreaptă, rigidă și stabilă (nu pe covor etc.) la distanță îndestulătoare de aparate cu câmp electromagnetic, pentru a evita interferența reciprocă.
- Nu expuneți cântarul la izbituri și zguduituri și nu lăsați să cadă la pământ.
- Folosiți cântarul doar în conformitate cu indicațiile cuprinse în aceste instrucțiuni. În caz de defecțiune produsul ar trebui reparat de un specialist calificat.
- Acest aparat nu este destinat utilizării de către persoane (inclusiv copii) a căror capacitate fizică, senzorială sau mentală, ori experiența și cunoștințele insuficiente împiedică utilizarea aparatului în siguranță, dacă nu vor fi supravegheate sau dacă nu au fost instruite privind utilizarea aparatului de către persoana responsabilă de securitatea acestora. Trebuie asigurată supravegherea copiilor, pentru a se împiedica joaca lor cu acest aparat.



Nu aruncați consumatorii electrici la deșeuri comunale nesortate, folosiți bazele de recepție a deșeurilor sortate. Pentru informații actuale privind bazele de recepție contactați organele locale. Dacă consumatorii electrici sunt depozitați la stocuri de deșeuri comunale, substanțele periculoase se pot infiltrează în apele subterane și pot să ajungă în lanțul alimentar, periclitând sănătatea și confortul dumneavoastră.

LT | Sulankstomos virtuvinės svarstyklės

Prieš pirmą kartą naudodami šį prietaisą, atidžiai perskaitykite jo naudojimo instrukciją.

Specifikacijos

LCD (skystųjų kristalų) ekranas: 24 × 16 mm

Didžiausias svoris: 5 kg (2–5 000 g)

Matavimo skiriamoji geba: 1 g

Matavimo vienetai: g, oz, lb,oz, ml, fl:oz

„TARE“ (taros) funkcija

Rankinis ir automatinis išjungimas

Senkančios baterijos/per didelio svorio indikatorius

Maitinimo šaltinis: 1 × 3 V (CR2032) baterija (pridedama)

Svarstyklių aprašymas (žr. 1 pav.):

1 – UNIT mygtukas – perjungia matavimo vienetus: g, oz, lb,oz, ml, fl:oz

2 – Ekranas

3 – ϕ /T mygtukas – įjungti ir išjungti svarstyklės/aktyvinti didėjančio svėrimo funkciją (TARE)

4 – Pakabinimo anga

5 – Baterijų skyrelis

Perspėjimo indikatoriai ekrane:

 – baterija senka, pakeisti

„EEEE“ – svarstyklės perkrautos, maksimali leistina apkrova yra 5 kg.

Nuimkite nuo svarstyklių sveriamą medžiagą, kad išvengtumėte jų pažeidimo.

Svėrimas

1. Išlankstykite svarstyklės ir padėkite ant lygaus, tvirto ir stabilaus paviršiaus.
2. Prieš pradėdami svėrti, ant svarstyklių padėkite dubenėlį (nepriedamas).
3. Įjunkite svėrimo režimą nuspaudę mygtuką ϕ /T ir palaukę, kol ekrane pasirodys 0. Galite svėrti.
4. Nustatykite norimą svorio vienetą spaudinėdami mygtuką UNIT (vienetai).
5. Į dubenėlį įdėkite sveriamą daiktą. LCD ekrane bus rodomas daikto svoris.
6. Svarstyklės išjungti galite laikydami nuspaudę mygtuką ϕ /T, kitu atveju svarstyklės išsijungia automatiškai po 2 sekundžių.

„TARE“ funkcija (tikslus svėrimas)

„TARE“ funkcija naudojama svėrti individualius kiekius, pridedamus prie ant svarstyklių jau esančio svorio.

1. Uždėkite ant svarstyklių pirmąjį kiekį, ekrane pasirodys jo svoris.
2. Prieš dėdami kitą porciją, nuspauskite mygtuką ϕ /T. Ekrane rodoma reikšmė taps lygi nuliui.
3. Dabar galite padėti kitą porciją. Šį veiksmą galite kartoti.

Baterijų keitimas

1. Atidarykite svarstyklių apatinėje dalyje esantį baterijų skyrių. Norint atidaryti skyrelį, gali prireikti kito daikto, pvz., monetos.
2. Išimkite išsekusią bateriją.
3. Įdėkite naują 1 × 3 V CR2032 bateriją. Atsižvelkite į poliškumą. Naudokite tik šarmines baterijas. Nenaudokite įkraunamų baterijų.
4. Uždarykite dangtelį.

Valymas ir priežiūra

1. Svarstykles valykite drėgna šluoste ir įsitikinkite, kad vandens nepateko į jų vidų. Nevalykite chemiais valikliais ar plovikliais su abrazyviniu poveikiu. Nemerkite svarstyklių į vandenį!
2. Visas plastikines dalis po sąlyčio su riebiomis medžiagomis, pavyzdžiui, prieskoniais ar actu, nedelsdami išvalykite. Stenkitės neištepti svarstyklių rūgščiomis citrusinių vaisių sultimis!
3. Svarstykles visada laikykite horizontalioje padėtyje.

Saugos nurodymai

- Svarstyklės skirtos sverti maisto produktus ir tik buitiniam naudojimui.
- Nelieskite prietaiso vidaus elektros grandinių, nes kyla grėsmė jį sugadinti ir savaime netekti garantijos.
- Svarstykles dėkite ant lygaus, tvirto ir stabilaus paviršiaus (ne ant kilimo ir pan.) ir kuo toliau nuo elektromagnetinius laukus sukeliančių prietaisų, kad išvengtumėte trikdžių.
- Saugokite svarstykles nuo smūgių ir vibracijos, nenumeskite ant grindų.
- Svarstykles naudokite tik pagal šiame naudotojo vadove pateiktas instrukcijas. Gedimo atveju gaminio remontą gali atlikti tik kvalifikuotas specialistas.
- Šis prietaisas nėra skirtas naudoti asmenims (įskaitant vaikus), turintiems fizinę, jutiminę arba protinę negalią, taip pat neturintiems patirties ir žinių, kurios reikalingos saugiam naudojimui, nebent už tokių asmenų saugumą atsakingas asmuo juos prižiūri arba nurodo, kaip naudotis prietaisu. Visada prižiūrėkite vaikus ir užtikrinkite, kad jie nežaistų su prietaisu.



Nemeskite kartu su buitinėmis atliekomis. Pristatykite į specialius rūšiuojamoms atliekoms skirtus surinkimo punktus. Susisieki su vietinėmis valdžios institucijomis, kad šios suteiktų informaciją apie surinkimo punktus. Jei elektroniniai prietaisai yra išmetami atliekų užkasimo vietose, kenksmingos medžiagos gali patekti į gruntinius vandenius, o paskui ir į maisto grandinę, ir tokiu būdu pakenkti žmonių sveikatai.

LV | Salokāmi virtuves svāri

Pirms izstrādājuma pirmās lietošanas reizes rūpīgi izlasiet šos norādījumus.

Specifikācija

LCD ekrāns: 24 × 16 mm

Maksimālais svars: 5 kg (2–5 000 g)

Mērījuma izšķirtspēja: 1 g

Mērvienība: g, oz, lb:oz, ml, fl:oz

TARAS funkcija

Manuāla un automātiska izslēgšanās

Bateriju izlādes/pārslodzes indikators

Barošanas avots: viena 3 V CR2032 baterija (komplektā)

Svaru apraksts (skat. 1. attēlu):

1 – UNIT poga – mērvienības pārslēgšana: g, oz, lb:oz, ml, fl:oz

2 – Ekrāns

3 – $\frac{1}{T}$ poga – svaru ieslēgšana un izslēgšana/papildu svēršanas funkcijas (TARE) aktivizēšana

4 – Caurums pakarināšanai

5 – Bateriju nodalījums

Brīdinājuma indikatori ekrānā:

 – zems baterijas līmenis, nomainīt

EEEE – svāri ir pārslōgoti, maksimumālais pieļaujamais svāris ir 5 kg

Noņemiet sveramo materiālu no svāriem, lai tos nesabojātu.

Svēršana

1. Atlokiet svarus un novietojiet tos uz plakanas, cietas un stabilas virsmas.
2. Pirms sākat svēršanu, novietojiet uz svāriem bļodu (nav iekļauta komplektācijā).

3. Ieslēdziet svēršanas režīmu, nospiežot pogu ϕ / T, un pagaidiet, līdz tiek parādīts simbols 0. Varat sākt svēršanu.
4. Izvēlieties vēlamo svara mērvienību, atkārtoti nospiežot pogu UNIT.
5. Ievietojiet sveramo priekšmetu bļodā. LCD ekrānā tiks parādīts priekšmeta svars.
6. Svarus var izslēgt, turot nospiestu pogu ϕ / T, vai arī pēc divām minūtēm svāri izslēgsies automātiski.

TARAS funkcija (pakāpeniska svēršana)

TARAS funkciju izmanto, lai nosvērtu atsevišķas devas, pievienojot tās uz svāriem jau novietotajām devām.

1. Novietojiet pirmo devu uz svāriem, un ekrānā tiks parādīts tās svārs.
2. Pirms nākamās devas pievienošanas nospiediet pogu ϕ / T. Vērtība ekrānā tiks atiestatīta.
3. Tagad varat pievienot vēl vienu devu. Varat to darīt vairākas reizes.

Bateriju nomaļa

1. Atveriet bateriju nodalījuma vāciņu svaru apakšpusē. Nodalījuma atvēršanai, iespējams, būs jāizmanto cits priekšmets, piemēram, monēta.
2. Izņemiet tukšo bateriju.
3. Ievietojiet vienu jaunu 3 V CR2032 bateriju. Pārliecinieties, ka ir ievērota pareizā polaritāte. Izmantojiet tikai sārma baterijas. Neizmantojiet atkārtoti uzlādējamās baterijas.
4. Aizveriet vāciņu.

Tīrīšana un apkope

1. Tīriet svarus ar mitru drānu tā, lai ūdens neiekļūtu svaru iekšienē. Nedrīkst izmantot ķīmiskus vai skrāpējošus mazgāšanas līdzekļus. Svarus nedrīkst iegremdēt ūdenī!
2. Visas plastmasas detaļas ir jānotīra tūlīt pēc saskāres ar taukainām vielām, piemēram, garšvielām, etiķi vai mērcēm. Sargājiet svarus no skābas citrusaugļu sulas šļakstiem!
3. Vienmēr glabājiet svarus horizontālā stāvoklī.

Drošības norādījumi

- Svāri ir paredzēti pārtikas produktu svēršanai tikai mājas apstākļos.
- Neaizskariet izstrādājuma iekšējās elektriskās ķēdes – tā var sabojāt izstrādājumu un tas automātiski anulē garantiju.
- Svāri ir jānovieto uz plakanas, cietas un stabilas virsmas (nevis uz paklāja u. tml.) atstatos no ierīcēm, kas rada elektromagnētisko lauku, lai nepieļautu ietekmi uz svaru darbību.
- Sargājiet svarus no triecieniem un vibrācijas un nemetiet tos uz grīdas.
- Izmantojiet svarus tikai saskaņā ar šajā rokasgrāmatā sniegtajiem norādījumiem. Bojāts izstrādājums ir jāremontē tikai kvalificētam speciālistam.
- Šī ierīce nav paredzēta izmantošanai personām (tostarp bērniem), kuru fiziskā, uztveres vai garīgā nespēja vai pieredzes un zināšanu trūkums neļauj to droši lietot, ja vien šīs personas neuzrauga vai norādījumus par ierīces lietošanu tām nesniedz par viņu drošību atbildīgā persona. Bērni vienmēr ir jāuzrauga, lai pārliecinātos, ka viņi nespēlējas ar ierīci.



Neizmetiet kopā ar sadzīves atkritumiem. Šim nolūkam izmantojiet īpašus atkritumu šķirošanas un savākšanas punktus. Lai gūtu informāciju par šādiem savākšanas punktiem, sazinieties ar vietējo pašvaldību. Ja elektroniskās ierīces tiek likvidētas izgāztuvē, bīstamas vielas var nonākt pazemes ūdeņos un tālāk arī barības ķēdē, kur tās var ietekmēt cilvēka veselību.

EE | Kokkupandavad köögikaalud

Enne toote esimest kasutamiste lugege need juhised hoolikalt läbi.

Kirjeldus

LCD-ekraan: 24 × 16 mm

Kaalu ülempiir: 5 kg (2–5 000 g)

Mõõtmistäpsus: 1 g

Mõõtühik: g, unts (oz), nael:unts (lb:oz), ml, vedelik:unts (fl:oz)

Taarafunktsioon (TARE)

Manuaalne ja automaatne väljalülitus

Aku tühjenemise/ülekoormuse näidik

Toiteallikas: 1x 3 V CR2032 patarei (kuulub komplekti)

Kaalude kirjeldus (vt joon. 1):

1 – UNIT nupp – vahetab mõõtühikuid: g, unts (oz), nael:unts (lb:oz), ml, vedelik:unts (fl:oz)

2 – Ekraan

3 – ϕ / T nupp – kaalude sisse-/väljalülitamine, järkjärgulise kaalumise (nn taarafunktsiooni) sisselülitamine

4 – Riputusava

5 – Patareipesa

Ekraanil olevad hoiatusnäidikud:

 – patarei on tühi ja tuleb välja vahetada

EEEE – kaal on ülekoormatud, suurim lubatud raskus on 5 kg

Eemaldage kaalutav materjal kaaludelt, et vältida nende kahjustamist.

Kaalumine

1. Avage kaal ning asetage see tasasele, kõvale ja stabiilsele pinnale.
2. Enne kaalumise alustamist asetage kaalule kauss (ei kuulu komplekti).
3. Lülitage kaalumisrežiim sisse, vajutades nuppu ϕ / T ja oodake, kuni ilmub sümbol 0. Võite alustada kaalumist.
4. Valige kaalühik, vajutades korduvalt nuppu UNIT (ÜHIK).
5. Pange kaalutav ese kaussi. LCD-ekraan kuvab toote kaalu.
6. Kaalud saab välja lülitada, vajutades pikalt nuppu ϕ / T; kuid 2 minuti pärast lülitub kaal ka automaatselt välja.

Taarafunktsioon TARE (järkjärguline kaalumine)

Funktsiooni TARE kasutatakse üksikute koguste kaalumiseks, mis lisatakse juba kaaludel olevatele kogustele järgemööda.

1. Asetage esimene kogus kaalule ja ekraanil kuvatakse selle kaal.
2. Enne uue koguse lisamist vajutage nuppu ϕ / T. Ekraanil olev väärtus lähtestatakse.
3. Nüüd saate lisada järgmise koguse. Seda tegevust võite korrata mitu korda.

Patarei vahetamine

1. Avage kaalu alumisel küljel olev patareipesa. Võimalik, et sahtli avamiseks on vaja kasutada mõnda muud eset, näiteks münti.
2. Eemaldage tühjenenud aku.
3. Sisestage uus 1x 3 V CR2032 patarei. Jälgige kindlasti õiget polaarust. Kasutage ainult leelispatareisid. Ärge kasutage taaslaetavaid akusid.
4. Sulgege kaas.

Puhastamine ja hooldamine

1. Puhastage kaalu niiske lapiga ja jälgige, et kaalu sisemusse ei satuks vett. Ärge kasutage keemilisi ega abrasiivseid puhastusvahendeid. Ärge kastke kaalu vette!
2. Kõik plastist osad tuleb puhastada kohe pärast kokkupuudet rasvaste ainetega (nt võrtsid, äädikas või maitseained). Vältige happelise tsitrusviljamahla sattumist kaalule!
3. Hoidke kaalu alati horisontaalasendis.

Ohutusjuhised

- See kaal on mõeldud toiduainete kaalumiseks üksnes kodustes tingimustes.
- Ärge muutke toote sisemisi elektriahelaid – see võib toodet kahjustada ja muudab garantii automaatselt kehtetuks.
- Kaal tuleb paigutada siledale, kõvale ja stabiilsele pinnale (mitte näiteks vaibale vmt) ning häirete vältimiseks eemale elektromagnetvälju tekitavatest seadetest.

- Kaitske kaalu põrutuste ja vibratsiooni eest ning ärge laske sellel maha kukkuda.
- Kasutage kaalu ainult selles juhendis toodud juhiste järgi. Rikke korral tohib toodet parandada ainult kvalifitseeritud spetsialist.
- See seade ei ole mõeldud kasutamiseks isikutele (sh lapsed), kelle füüsiline, sensoorne või vaimne puue või kogemuste ja teadmiste puudumine ei võimalda seadet ohutult kasutada, v.a juhul kui nende ohutuse eest vastutav isik jälgib või juhendab neid seadme kasutamisel. Laste puhul tuleb jälgida, et nad seadmega ei mängiks.



Ärge visake ära koos olmejäätmetega. Kasutage spetsiaalseid sorteeritud jäätmete kogumispunkte. Teavet kogumispunktide kohta saate kohalikul omavalitsuselt. Elektroonikaseadmete prügimäele viskamisel võivad ohtlikud ained pääseda põhjavette ja seejärel toiduahelasse ning mõjutada nii inimeste tervist.

BG | Сгъваеми кухненски везни

Прочетете внимателно тези инструкции, преди да използвате продукта за първи път.

Технически характеристики

LCD екран: 24 × 16 mm

Максимално измервано тегло: 5 kg (2–5 000 g)

Разделителна способност на измерването: 1 g

Мерна единица: g, oz, lb:oz, ml, fl:oz

Функция TARE (TAPA)

Ръчно и автоматично изключване

Индикация за разрежена батерия и претоварване

Захранване: 1 бр. батерия 3 V CR2032 (включена в комплекта)

Описание на везните (вж. фиг. 1):

1 – UNIT бутон – сменя мерните единици: g, oz, lb:oz, ml, fl:oz

2 – Екран

3 – Φ / T бутон – вкл./изкл. везната / активира функцията за нарастващо измерване (TARE)

4 – Отвор за окачване

5 – Отделение за батерия

Извеждани на екрана предупредителни индикации:

 – изтощена батерия, сменете я

EEEE – везните са претоварени, максималният капацитет на натоварване е 5 kg

Свалете от везните материала, който искате да претеглите, за да не ги повредите.

Претегляне

1. Разгънете везната и я поставете на плоска, твърда и стабилна повърхност.
2. Поставете купа (не е включена) върху везната, преди да започнете да претегляте.
3. Включете режима на претегляне чрез натискане на бутон Φ / T и изчакайте да се появи символът 0. Можете да започнете претеглянето.
4. Изберете желаната мерна единица за тегло чрез неколккратно натискане на бутон UNIT.
5. Поставете претегления предмет върху купата. LCD екранът ще покаже теглото на предмета.
6. Можете да изключите везните, като натиснете и задържите бутон Φ / T; алтернативно везната ще се изключи автоматично след 2 минути.

Функция TARE (постепенно претегляне)

Функцията TAPA се използва за претегляне на индивидуални дози, които се добавят постепенно към вече поставените на везните.

1. Поставете първата доза върху везната и на екрана ще се покаже нейното тегло.
2. Преди да добавите следващата доза, натиснете бутон Φ / T. Стойността на екрана ще се нулира.
3. Сега можете да добавите нова доза. Можете да правите това многократно.

Смяна на батерията

1. Отворете капачето на отделението за батериите на долната страна на везната. Може да се наложи да използвате друг предмет, например монета, за да отворите отделението.
2. Извадете изтощената батерия.
3. Поставете 1 бр. нова батерия 3 V CR2032. Задължително спазвайте посочената полярност. Използвайте само алкални батерии. Не използвайте презареждащи се батерии.
4. Затворете капачето.

Почистване и поддръжка

1. За почистване на везната използвайте влажен парцал и се уверете, че във вътрешността на везните не навлиза вода. Не използвайте химически почистващи препарати или такива с абразивен ефект. Не потапяйте везната във вода!
2. Всички пластмасови части трябва да се почистват незабавно след контакт с мазни вещества, като подправки, оцет или овкусители. Петната по везната можете да почистите с лимонен сок!
3. Везната трябва винаги да е в хоризонтално положение.

Инструкции за безопасност

- Везната е предназначена за претегляне на храни и са само за домашна употреба.
- Не правете нищо по вътрешните електрически вериги на уреда – в противен случай той може да се повреди и гаранцията му автоматично ще бъде анулирана.
- Везните трябва да се поставят на плоска, твърда и стабилна повърхност (не върху килими и др.) и трябва да се държат далеч от устройства, произвеждащи електромагнитни полета, за да се избегнат смущения.
- Пазете везните от уреди и вибрации и внимавайте да не ги изтървате на пода.
- Използвайте везните само в съответствие с инструкциите, дадени в настоящото ръководство. В случай на неизправност уредът трябва да бъде ремонтиран само от квалифициран техник.
- Това устройство не е предназначено за използване от лица (включително деца), чиито физически, сетивни или умствени способности или липсата на опит и знания не им позволяват безопасната му употреба, освен когато те са наблюдавани или инструктирани от лице, отговарящо за тяхната безопасност. Децата трябва винаги да се наблюдават и да не се допускат да си играят с устройството.



Не изхвърляйте електрически уреди с несортираните домакински отпадъци; предавайте ги в пунктовете за събиране на сортирани отпадъци. Актуална информация относно пунктовете за събиране на сортирани отпадъци може да получите от компетентните местни органи. При изхвърляне на електрически уреди на сметищата е възможно в подпочвените води да попаднат опасни вещества, които след това да преминават в хранителната верига и да увредят здравето на хората.

GARANCIJSKA IZJAVA

1. Izjavljamo, da jamčimo za lastnosti in brezhibno delovanje v garancijskem roku.
2. Garancijski rok prične teči z datumom izročitve blaga in velja 24 mesecev.
3. EMOS SI, d.o.o. jamči kupcu, da bo v garancijskem roku na lastne stroške odpravil vse pomanjkljivosti na aparatu zaradi tovarniške napake v materialu ali izdelavi.
4. Za čas popravila se garancijski rok podaljša.
5. Če aparat ni popravljen v roku 45 dni od dneva prijave okvare lahko prizadeta stranka zahteva novega ali vračilo plačanega zneska.
6. Garancija preneha, če je okvara nastala zaradi:
 - nestrokovnega-nepooblaščenega servisa
 - predelave brez odobritve proizvajalca
 - neupoštevanja navodil za uporabo aparata
7. Garancija ne izključuje pravic potrošnika, ki izhajajo iz odgovornosti prodajalca za napake na blagu.
8. Če ni drugače označeno, velja garancija na ozemelskem območju Republike Slovenije.
9. Proizvajalec zagotavlja proti plačilu popravilo, vzdrževanje blaga, nadomestne dele in priklopne aparate tri leta po poteku garancijskega roka.
10. Naravna obraba aparata je izključena iz garancijske obveznosti. Isto velja tudi za poškodbe zaradi nepravilne uporabe ali preobremenitve.

NAVODILA ZA REKLAMACIJSKI POSTOPEK

Lastnik uveljavlja garancijski zahtevek tako, da ugotovljeno okvaro prijavi pooblaščen delavnic (EMOS SI, d.o.o., Rimska cesta 92, 3311 Šempeter v Savinjski dolini) pisno ali ustno. Kupec je odgovoren, če s prepozno prijavo povzroči škodo na aparatu. Po izteku garancijskega roka preneha pravica do uveljavljanja garancijskega zahtevka. Priložen mora biti potrjen garancijski list z originalnim računom. EMOS SI, d.o.o. se obvezuje, da bo aparat zamenjal z novim, če ta v tem garancijskem roku ne bi deloval brezhibno.

ZNAMKA: _____ Kuhinjska zložljiva tehtnica

TIP: _____ EV028

DATUM IZROČITVE BLAGA: _____

Servis: EMOS SI, d.o.o., Rimska cesta 92, 3311 Šempeter v Savinjski dolini, Slovenija
tel: +386 8 205 17 21
e-mail: reklamacije@emos-si.si