

E0316

GB	Wireless Weather Station
CZ	Bezdrátová meteostanice
SK	Bezdrôtová meteostanica
PL	Bezprzewodowa stacja meteorologiczna
HU	Vezeték nélküli meteorológiai állomás
SI	Brezžična meteorološka postaja
RS HR BA ME	Bežična meteorološka stanica
DE	Drahtlose Wetterstation
UA	Бездротовий метеорологічний пристрій
RO MD	Stație meteorologică fără fir
LT	Belaidė meteorologinė stotelė
LV	Bezvadu meteoroloģiskā stacija
EE	Juhtmevaba ilmajaam
BG	Безжична метеорологична станция
FR	Station météo sans fil
IT	Stazione meteo senza fili
ES	Estación meteorológica inalámbrica
NL	Draadloos weerstation
Other countries	Wireless Weather Station

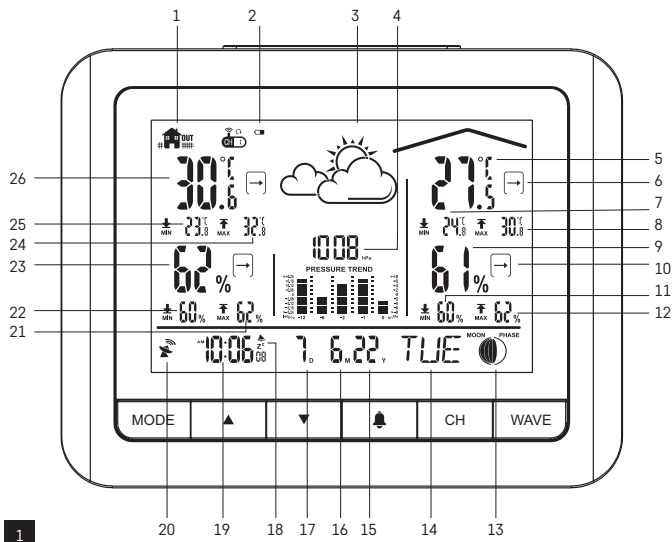



1

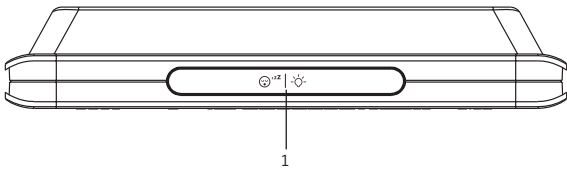

2

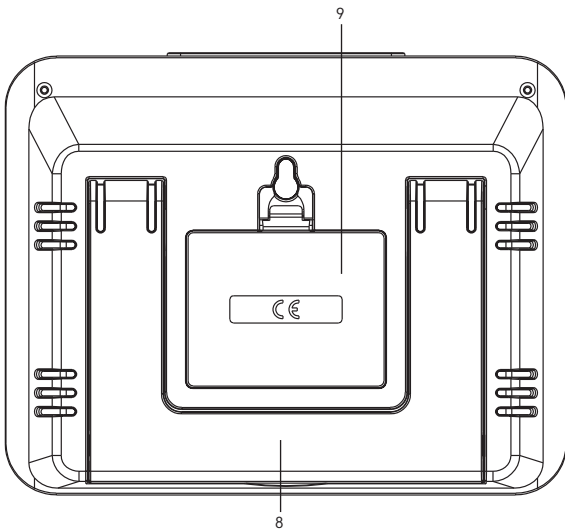
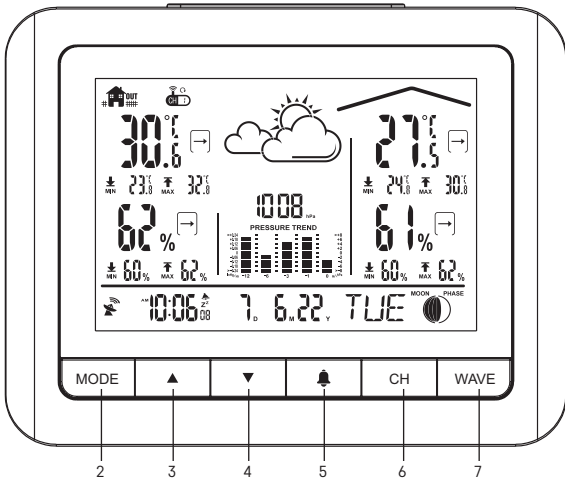

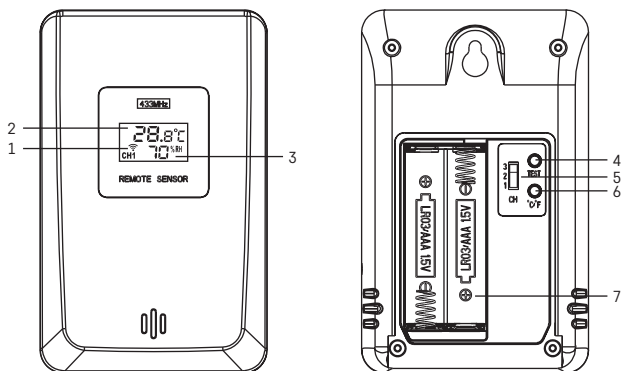

3

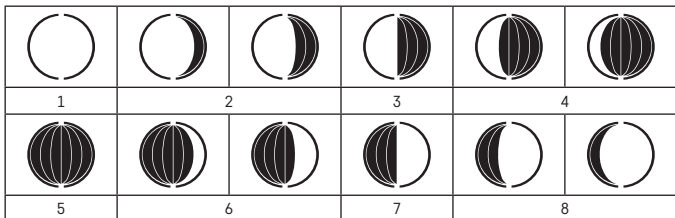

4

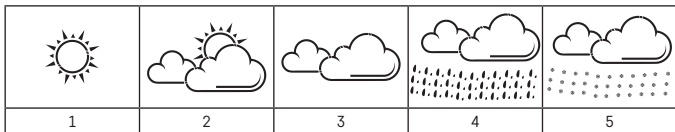

5

GB | Wireless Weather Station

Read this manual carefully before using the product.

Specifications

radio-controlled clock

time format: 12/24 h

indoor temperature: 0 °C to +50 °C, 0.1 °C resolution

outdoor temperature: -20 °C to +60 °C, 0.1 °C resolution

temperature measurement accuracy: ±1 °C for 0 °C to +50 °C range, ±1.5 °C for other ranges

indoor and outdoor humidity: 20 % to 99 % RH, 1 % resolution

humidity measurement accuracy: ±5 % RH in 40 % to 80 % range, ±8 % RH in other ranges

barometric pressure measurement range: 850 hPa to 1,100 hPa

unit of pressure: hPa/mb/inHg

radio signal range: up to 60 m in an open area

transmission frequency: 433 MHz, 10 mW e.r.p. max.

number of sensors: max. 3

power supply:

main station: 3× 1.5 V AA batteries (not included)

sensor: 2× 1.5 V AAA batteries (not included)

size:

main station: 30 × 166 × 131 mm

sensor: 29 × 60 × 96 mm

Weather Station – On-Screen Indicators (See Fig. 1)

1 – data from outdoor sensor	14 – day of the week
2 – outdoor sensor channel number, station	15 – year
batteries low	16 – month
3 – weather forecast	17 – day
4 – pressure value	18 – alarm activation
5 – indoor temperature, sensor batteries low	19 – time
6 – indoor temperature trend	20 – DCF signal reception
7 – min. indoor temperature	21 – max. outdoor humidity
8 – max. indoor temperature	22 – min. outdoor humidity
9 – indoor humidity	23 – outdoor humidity
10 – indoor humidity trend	24 – max. outdoor temperature
11 – min. indoor humidity	25 – min. outdoor temperature
12 – max. indoor humidity	26 – outdoor temperature
13 – moon phase	

Button Description (See Fig. 2)

1 – SNOOZE/LIGHT	6 – CH
2 – MODE	7 – WAVE
3 – up arrow	8 – stand
4 – down arrow	9 – battery compartment
5 – alarm	

Sensor Description (See Fig. 3)

1 – sensor channel number (CH 1, 2, 3)	5 – sensor channel number switch (CH 1, 2, 3)
2 – temperature	
3 – humidity	6 – unit of temperature switch (°C/°F)
4 – TEST button	7 – battery compartment

Getting Started

1. First, insert batteries into the weather station (3× 1.5 V AA) and then into the wireless sensor (2× 1.5 V AAA). When inserting the batteries, make sure the polarity is correct to avoid damaging

the weather station or sensor. Only use 1.5V alkaline batteries of the same type; do not use rechargeable 1.2V batteries. The lower voltage may cause both of the units to not function.

2. Place the two units next to each other. The weather station will detect the remote sensor signal within 3 minutes. If signal from the sensor is not detected, long-press the CH button on the weather station to repeat the search.
3. If the outdoor temperature reading disappears from the screen, long-press the CH button on the station and press the TEST button on the sensor. The weather station will reset all the values and repeat the search for sensor signal.
4. We recommend placing the sensor on the north side of the house. The range of the sensor may decrease substantially in areas with a large number of obstacles.
5. The sensor is resistant to dripping water, however, it should not be permanently exposed to rain.
6. Do not place the sensor onto metal objects; doing so will reduce the transmission range.
7. If the low battery icon is displayed, replace batteries in the sensor or weather station.

Switching Channels and Connecting Additional Sensors

1. Repeatedly press the CH button on the station to select the sensor channel of choice – 1, 2 or 3. Then, long-press the CH button. The  icon will begin flashing.
2. Remove the battery cover on the back of the sensor and move the channel number switch to the channel number of choice (1, 2, 3).
3. Insert batteries into the sensor (2x 1.5 V AAA); the channel number will be displayed on the sensor's screen.
4. Data from the sensor will be loaded within 3 minutes.
5. If sensor signal is not detected, repeat the process.

Displaying Data from Multiple Sensors, Automatic Cycling through Values from Connected Sensors

Press the CH button repeatedly to display data from all connected sensors one by one. You can also activate automatic cycling through data from all connected sensors:

1. Turning on cycling



Repeatedly press the CH button until  appears on the screen.

Data from all connected sensors will be shown automatically and repeatedly one after another.

2. Turning off cycling

Repeatedly press the CH button until the  icon disappears.

Radio-Controlled Clock (DCF77)

After being registered by the wireless sensor, the weather station will automatically start searching for DCF77 (DCF for short) signal for 7 minutes; the  icon flashes. During the search, no other information on the screen will be updated and the buttons will be disabled (except SNOOZE/LIGHT). Once the signal is detected, the icon will stop flashing ( stays on the screen) and current time will be displayed. If no signal is detected, the DCF icon will not be displayed.

To repeat the search for DCF signal, long-press the WAVE button. To cancel the search for DCF signal, short-press the WAVE button. DCF signal will be synchronised daily between 2:00 and 3:00 am.

During daylight saving time, **DST** will be displayed on the screen.

Note: If the weather station detects DCF signal but the current time on the screen is incorrect (e.g. shifted ± 1 hour), you must set the correct time zone for the country where you are using the station, see Manual Settings.

In standard conditions (at safe distance from sources of interference, such as TV sets or computer monitors), the reception of time signal takes several minutes. If the weather station does not detect the signal, follow these steps:

1. Move the weather station to another location and try to detect the DCF signal again.
2. Check the distance of the clock from sources of interference (computer monitors or television sets). The distance should be at least 1.5 to 2 m during the reception of signal.

- When receiving DCF signal, do not place the weather station near metal doors, window frames and other metal structures or objects (washing machines, dryers, refrigerators, etc.).
- In reinforced concrete structures (cellars, high-rise buildings, etc.), the reception of DCF signal is weaker, depending on the conditions. In extreme cases, place the weather station close to a window in the direction of a transmitter.

Reception of DCF radio signal is affected by the following factors:

- thick walls and insulation, basements and cellars;
- inadequate local geographical conditions (these are difficult to assess in advance);
- atmospheric disturbances, thunderstorms, electrical appliances with no interference elimination, television sets and computers located near the DCF receiver.

Manual Settings

- Press and hold the MODE button.
- Then, repeatedly press the MODE button to choose settings for: hours – minutes – year – date format – month – day – calendar language – time zone. You can navigate between the values by pressing the MODE button; set values using the up ▲ and down ▼ arrows.

Calendar languages are as follows:

(ENG – English, FR – French, IT – Italian, ES – Spanish, NE – Dutch, DA – Danish, GE – German)

Setting 12/24 h Time Format, °C/°F Unit of Temperature

Repeatedly pressing the MODE button switches between 12/24 h time format.

Repeatedly pressing the ▲ button switches between °C/°F unit of temperature.

Atmospheric Pressure – History

The pressure value is displayed in field no. 4.



Below it is a chart of pressure history in up to the last 12 hours.

Repeatedly long-pressing the ▼ button switches units of pressure between inHg and hPa/mb.

Moving the weather station to another place will affect the measured values.

Measurement will stabilise within 12 hours of battery insertion or relocation of the weather station.

Temperature and Humidity Trend

temperature and humidity trend indicator			
	rising	constant	falling

Moon Phases (See Fig. 4)

The moon phase is displayed in field no. 13.

- | | |
|---------------------|---------------------|
| 1 – Full moon | 5 – New moon |
| 2 – Waning gibbous | 6 – Waxing crescent |
| 3 – Last quarter | 7 – First quarter |
| 4 – Waning crescent | 8 – Waxing gibbous |

Displaying Maximum and Minimum Temperature and Humidity Readings

Measured values for outdoor temperature are displayed in fields no. 24 and 25, indoor temperature in fields no. 7 and 8.

Measured values for outdoor humidity are displayed in fields no. 21 and 22, indoor humidity in fields no. 11 and 12.

The memory of measured values is automatically erased every day at 00:00.



To manually erase the memory of measured values, long-press the ▲ button.



Setting an Alarm

Long-press the  button; the time setting will start flashing.

Use the ▲ and ▼ buttons to set the alarm time.

To confirm and navigate in the menu, press .



The alarm is activated by short-pressing the  button;  will appear on the screen.

Press the  button again to deactivate the alarm; the  icon will disappear.

Snooze Function

Alarm ringing can be postponed by 5 minutes using the SNOOZE/LIGHT button located on the top part of the weather station.

Press the button once the alarm starts ringing. The  icon will be flashing.

To cancel the SNOOZE function, press any other button – the  icon will stop flashing and  will remain on the screen.

The alarm will trigger again the next day.

Brief Illumination of the Station's Screen

Pressing the SNOOZE/LIGHT button illuminates the screen for 5 seconds.

Weather Forecast

The station uses changes in atmospheric pressure to forecast weather for the next 12–24 hours for an area within the radius of 15–20 km.

The accuracy of weather forecast is 70–75 %. The forecast icon is displayed in field no. 3.

As the weather forecast may not be 100 % accurate, neither the manufacturer nor the seller can be held responsible for any loss caused by an incorrect forecast.

When you first set or reset the weather station, it takes approximately 12 hours before the weather station begins forecasting correctly.

Weather Forecast Icons (See Fig. 5)

1 – Sunny

4 – Rain

2 – Cloudy

5 – Snow

3 – Overcast

Battery Replacement Warning

Replace the batteries in the station or the sensor once the screen of the station or the sensor shows the low battery icon .

Upkeep and Maintenance

The product is designed to serve reliably for many years if used properly. Here are some tips for proper operation:

- Read the manual carefully before using the product.
- Do not expose the product to direct sunlight, extreme cold and humidity and sudden changes in temperature. This would reduce measuring accuracy. Do not place the product in locations prone to vibration and shocks – may cause damage.
- Do not subject the product to excessive pressure, impacts, dust, high temperatures or humidity – doing so may cause malfunction, shorten battery life, damage batteries and deform plastic parts.
- Do not expose the product to rain or moisture if it is not designed for outdoor use.
- Do not place any open flame sources on the product, such as a lit candle etc.
- Do not place the product in places with inadequate air flow.
- Do not insert any objects into the product's vents.
- Do not tamper with the internal electrical circuits of the product – doing so may damage the product and will automatically void the warranty. The product should only be repaired by a qualified professional.
- To clean the product, use a slightly moistened soft cloth. Do not use solvents or cleaning agents – they could scratch the plastic parts and cause corrosion of the electric circuits.
- Do not immerse the product in water or other liquids.
- The product may not be exposed to dripping or splashing water.
- In the event of damage or defect of the product, do not perform any repairs by yourself. Have it repaired in the shop where you bought it.
- This device is not intended for use by persons (including children) whose physical, sensory or mental disability or whose lack of experience or knowledge prevents them from using it safely. Such persons should be instructed in how to use the device and should be supervised by a person responsible for their safety.



Do not dispose with domestic waste. Use special collection points for sorted waste. Contact local authorities for information about collection points. If the electronic devices would be disposed on landfill, dangerous substances may reach groundwater and subsequently food chain, where it could affect human health.

Hereby, EMOS spol. s r. o. declares that the radio equipment type E0316 is in compliance with Directive 2014/53/EU. The full text of the EU declaration of conformity is available at the following internet address: <http://www.emos.eu/download>.

CZ | Bezdrátová meteostanice

Než začnete s výrobkem pracovat, pečlivě si přečtěte tento návod.

Specifikace

hodiny řízené rádiovým signálem

formát času: 12/24 h

vnitřní teplota: 0 °C až +50 °C, rozlišení 0,1 °C

venkovní teplota: -20 °C až +60 °C, rozlišení 0,1 °C

přesnost měření teploty: ±1 °C pro rozmezí 0 °C až +50 °C, ±1,5 °C pro ostatní rozmezí

vnitřní a venkovní vlhkost: 20 % až 99 % RV, rozlišení 1 %

přesnost měření vlhkosti: ±5 % pro rozmezí 40 % až 80 % RV, ±8 % pro ostatní rozmezí

měřicí rozpětí bar. tlaku: 850 hPa až 1 100 hPa

jednotka tlaku: hPa/mb/inHg

dosah rádiového signálu: až 60 m ve volném prostoru

přenosová frekvence: 433 MHz, 10 mW e.r.p. max.

počet čidel: max. 3

napájení:

hlavní stanice: 3× 1,5 V AA baterie (nejsou součástí)

čidlo: 2× 1,5 V AAA baterie (nejsou součástí)

rozměry:

hlavní stanice: 30 × 166 × 131 mm

čidlo: 29 × 60 × 96 mm

Meteostanice – zobrazení displeje (viz obr. 1)

1 – údaj z venkovního čidla	14 – název dne v týdnu
2 – číslo kanálu venkovního čidla, vybité baterie ve stanici	15 – rok
3 – předpověď počasí	16 – měsíc
4 – hodnota tlaku	17 – den
5 – vnitřní teplota, vybité baterie v čidle	18 – aktivace budíku
6 – trend vnitřní teploty	19 – čas
7 – min. vnitřní teplota	20 – příjem DCF signálu
8 – max. vnitřní teplota	21 – max. venkovní vlhkost
9 – vnitřní vlhkost	22 – min. venkovní vlhkost
10 – trend vnitřní vlhkosti	23 – venkovní vlhkost
11 – min. vnitřní vlhkost	24 – max. venkovní teplota
12 – max. vnitřní vlhkost	25 – min. venkovní teplota
13 – fáze měsíce	26 – venkovní teplota

Popis tlačítek (viz obr. 2)

1 – SNOOZE/LIGHT	6 – CH
2 – MODE	7 – WAVE
3 – šipka nahoru	8 – stojánek
4 – šipka dolů	9 – bateriový prostor
5 – budík	

Popis čidla (viz obr. 3)

- 1 – číslo kanálu čidla (CH 1, 2, 3)
- 2 – teplota
- 3 – vlhkost
- 4 – tlačítko TEST

- 5 – přepínač volby kanálů (CH 1, 2, 3)
- 6 – volba jednotky teploty (°C/°F)
- 7 – bateriový prostor

Uvedení do provozu

1. Vložte baterie nejdřív do meteostanice (3× 1,5 V AA), poté do bezdrátového čidla (2× 1,5 V AAA). Při vkládání baterií dbejte na správnou polaritu, aby nedošlo k poškození meteostanice nebo čidla. Používejte pouze 1,5V alkalické baterie stejného typu, nepoužívejte 1,2V nabíjecí baterie. Nižší napětí může způsobit nefunkčnost obou jednotek.
2. Obě jednotky umístěte vedle sebe. Meteostanice vyhledá signál z čidla do 3 minut. Není-li nalezen signál z čidla, stiskněte na meteostanici dlouze tlačítko CH pro opakování vyhledávání.
3. Zmizí-li údaj venkovní teploty na displeji, dlouze stiskněte tlačítko CH na meteostanici a na čidle stiskněte tlačítko TEST. Meteostanice vynuluje všechny hodnoty a znovu vyhledá signál z čidla.
4. Doporučujeme umístit čidlo na severní stranu domu. V zastavěných prostorách může dosah čidla rapidně klesnout.
5. Čidlo je odolné proti kapající vodě, nevystavujte jej však trvale působení deště.
6. Čidlo nedávejte na kovové předměty, sníží se dosah jeho vysílání.
7. Objeví-li se ikona slabé baterie, vyměňte baterie v čidle nebo v meteostanici.

Změna kanálu a připojení dalších čidel

1. Opakovaným stiskem tlačítka CH na stanici zvolte požadovaný kanál čidla – 1, 2 nebo 3. Poté dlouze stiskněte tlačítko CH, ikona  začne blikat.
2. Na zadní straně čidla oddělte kryt bateriového prostoru a přepínačem volby kanálů nastavte požadované číslo kanálu čidla (1, 2, 3).
3. Vložte baterie do čidla (2× 1,5 V AAA), číslo kanálu bude zobrazeno na displeji čidla.
4. Do 3 minut dojde k načtení údajů z čidla.
5. Nedojde-li k vyhledání signálu čidla, zopakujte postup.

Nastavení zobrazení údajů z více čidel, automatická rotace hodnot připojených čidel

Opakovaným stiskem tlačítka CH na meteostanici postupně zobrazíte údaje ze všech připojených čidel. Lze také aktivovat automatickou rotaci údajů z připojených čidel:

1. Zapnutí rotace



Stiskněte několikrát tlačítko CH, dokud se na displeji nezobrazí ikona .

Postupně budou automaticky a opakovaně zobrazeny údaje ze všech připojených čidel.

2. Vypnutí rotace

Stiskněte několikrát tlačítko CH, dokud nezmizí ikona .

Rádiem řízené hodiny (DCF77)

Meteostanice začne po registraci bezdrátovým čidlem automaticky vyhledávat signál DCF77 (dále jen DCF) po dobu 7 minut, bliká ikona . Během vyhledávání nebude aktualizován žádný jiný údaj na displeji a tlačítka budou nefunkční (kromě SNOOZE/LIGHT). Jakmile je signál nalezen, ikona přestane blikat (zůstane zobrazeno ) a zobrazí se aktuální čas. Není-li signál nalezen, ikona DCF nebude zobrazena. Pro opětovné vyhledání signálu DCF podržte dlouze tlačítko WAVE. Pro zrušení vyhledávání znovu krátce stiskněte tlačítko WAVE. DCF signál bude denně synchronizován mezi 2:00 až 3:00 ráno.

V době platnosti letního času bude zobrazena ikona **DST**.

Poznámka: V případě, že stanice zachytí signál DCF, ale zobrazený aktuální čas nebude správný (např. posunutý o ±1 hodinu), je zapotřebí vždy nastavit správný časový posun v zemi, kde je stanice používána, viz Manuální nastavení.

V normálních podmínkách (v bezpečné vzdálenosti od zdrojů rušení, jako jsou např. televizní přijímače, monitory počítačů) trvá zachycení časového signálu několik minut. V případě, že meteostanice tento signál nezachytí, postupujte podle následujících kroků:

1. Přemístěte meteostanici na jiné místo a pokuste se o nové zachycení signálu DCF.
2. Zkontrolujte vzdálenost hodin od zdrojů rušení (monitory počítačů nebo televizní přijímače). Ta by měla být při příjmu tohoto signálu alespoň 1,5 až 2 metry.
3. Nedávejte meteostanici při příjmu DCF signálu do blízkosti kovových dveří, okenních rámu nebo jiných kovových konstrukcí či předmětů (pračky, sušičky, chladničky atd.).
4. V prostorách ze železobetonových konstrukcí (sklepy, výškové domy atd.) je příjem signálu DCF podle podmínek slabší. V extrémních případech umístěte meteostanici poblíž okna směrem k vysílači.

Přijem rádiového signálu DCF ovlivňují následující faktory:

- silné zdi a izolace, suterénní a sklepní prostory;
- nevhodné lokální geografické podmínky (lze těžko dopředu odhadnout);
- atmosférické poruchy, bouřky, neodrušené elektrospotřebiče, televizory a počítače umístěné v blízkosti radiopřijímače DCF.

Manuální nastavení

1. Podržte dlouze tlačítko MODE.
2. Opakovaným stiskem tlačítka MODE můžete volit nastavení: hodina – minuta – rok – formát datumu – měsíc – den – jazyk kalendáře – časový posun. Mezi jednotlivými hodnotami se posunete stiskem MODE, nastavení provedete pomocí tlačítek šipka nahoru ▲ a dolů ▼.

Jazyky kalendáře jsou následující:

(ENG – angličtina, FR – francouzština, IT – italština, ES – španělština, NE – holandština, DA – dánština, GE – němčina)

Nastavení formátu času 12/24 h, jednotky teploty °C/°F

Opakovaným stiskem tlačítka MODE nastavíte formát času 12/24 h.

Opakovaným stiskem tlačítka ▲ nastavíte jednotky teploty °C/°F.

Atmosférický tlak – historie

Hodnota tlaku je zobrazena v poli č. 4.

Pod touto hodnotou je zobrazen graf historie tlaku u vplynulých max. 12 hodinách.

Opakovaným dlouhým stiskem tlačítka ▼ nastavíte jednotku tlaku inHg nebo hPa/mb.

Při přemístění meteostanice na jiné místo dojde k ovlivnění měřených hodnot.

Měření se ustálí během 12 hodin od vložení baterií nebo přemístění.

Trend teplot a vlhkosti

ukazatel trendu teploty a vlhkosti			
	stoupající	stálý	klesající

Fáze měsíce (viz obr. 4)

Fáze měsíce je zobrazena v poli č. 13.

- | | |
|---------------------|-----------------------|
| 1 – Úplněk | 5 – Novoluní |
| 2 – Couvající měsíc | 6 – Dorůstající srpek |
| 3 – Poslední čtvrt' | 7 – První čtvrt' |
| 4 – Couvající srpek | 8 – Dorůstající měsíc |

Zobrazení maximálních a minimálních naměřených hodnot teploty a vlhkosti

Naměřené hodnoty pro venkovní teplotu jsou zobrazeny v poli č. 24 a 25, pro vnitřní teplotu v poli č. 7 a 8. Naměřené hodnoty pro venkovní vlhkost jsou zobrazeny v poli č. 21 a 22, pro vnitřní vlhkost v poli č. 11 a 12.

Paměť se automaticky vymaže každý den v 00:00.

Pro manuální vymazání paměti naměřených hodnot stiskněte dlouze tlačítko ▲.



Nastavení budíku

Stiskněte dlouze tlačítko , začne blikat nastavení času.

Tlačítka ▲ a ▼ nastavte požadovaný čas buzení.

Pro potvrzení a posun v menu stiskněte tlačítko .



Aktivaci budíku provedete krátkým stiskem tlačítka , bude zobrazena ikona .

Opětovným stiskem tlačítka  budík deaktivujete, ikona  zmizí.

Funkce opakovaného buzení

Zvonení budíku posunete o 5 minut tlačítkem SNOOZE/LIGHT umístěným v horní části meteorostanice.

Toto tlačítko stiskněte, jakmile zvonení začne. Ikona  bude blikat.

Pro zrušení funkce SNOOZE stiskněte jakékoliv jiné tlačítko – ikona  přestane blikat a zůstane zobrazena .

Budík bude znovu aktivován další den.

Krátkodobé podsvícení displeje stanice

Po stlačení tlačítka SNOOZE/LIGHT se displej rozsvítí na 5 sekund a poté zhasne.

Předpověď počasí

Stanice předpovídá počasí na základě změn atmosférického tlaku na příštích 12–24 hodin pro okolí vzdálené 15–20 km.

Přesnost předpovědi počasí je 70–75 %. Ikona předpovědi je zobrazena v poli č. 3.

Protože předpověď počasí nemusí vždy na 100 % vycházet, nemůže být výrobce ani prodejce odpovědný za jakékoliv ztráty způsobené nepřesnou předpovědí počasí.

Při prvním nastavení nebo po resetování meteorostanice trvá zhruba 12 hodin, než meteorostanice začne správně předpovídat.

Ikony předpovědi počasí (viz obr. 5)

1 – Slunečno	4 – Déšť
2 – Oblačno	5 – Sněžení
3 – Zataženo	

Upozornění na výměnu baterií

Vyměňte baterie ve stanici nebo čidle, jakmile se zobrazí na displeji stanice nebo na displeji čidla ikona vybité baterie .

Péče a údržba

Výrobek je navržen tak, aby při vhodném zacházení spolehlivě sloužil řadu let. Zde je několik rad pro správnou obsluhu:

- Než začnete s výrobkem pracovat, pozorně si přečtěte uživatelský manuál.
- Nevystavujte výrobek přímému slunečnímu světlu, extrémnímu chladu a vlhku a náhlým změnám teploty. Snížilo by to přesnost snímaní. Neumísťujte výrobek do míst náchylných k vibracím a otřesům – mohou způsobit jeho poškození.
- Nevystavujte výrobek nadměrnému tlaku, nárazům, prachu, vysoké teplotě nebo vlhkosti – mohou způsobit poruchu funkčnosti výrobku, kratší energetickou výdrž, poškození baterií a deformaci plastových částí.
- Nevystavujte výrobek dešti ani vlhku, není-li určen pro venkovní použití.
- Neumísťujte na výrobek žádné zdroje otevřeného ohně, např. zapálenou svíčku apod.
- Neumísťujte výrobek na místa, kde není zajištěno dostatečné proudění vzduchu.
- Nevsunujte do větracích otvorů výrobku žádné předměty.
- Nezasahujte do vnitřních elektrických obvodů výrobku – můžete jej poškodit a automaticky tím ukončit platnost záruky. Výrobek by měl opravovat pouze kvalifikovaný odborník.
- K čištění používejte mírně navlhčený jemný hadřík. Nepoužívejte rozpouštědla ani čisticí přípravky – mohly by poškrábat plastové části a narušit elektrické obvody.
- Výrobek neponořujte do vody ani jiných kapalin.
- Výrobek nesmí být vystaven kapající ani stříkající vodě.
- Při poškození nebo vadě výrobku neprovádějte žádné opravy sami. Předejte jej k opravě do prodejny, kde jste jej zakoupili.
- Tento přístroj není určen pro používání osobami (včetně dětí), jimž fyzická, smyslová nebo mentální neschopnost či nedostatek zkušeností a znalostí zabraňuje v bezpečném používání přístroje, pokud

na ně nebude dohlíženo nebo pokud nebyly instruovány ohledně použití tohoto přístroje osobou zodpovědnou za jejich bezpečnost.



Nevyhazujte elektrické spotřebiče jako netříděný komunální odpad, použijte sběrná místa tříděného odpadu. Pro aktuální informace o sběrných místech kontaktujte místní úřady. Pokud jsou elektrické spotřebiče uloženy na skládkách odpadků, nebezpečné látky mohou prosakovat do podzemní vody a dostat se do potravního řetězce a poškozovat vaše zdraví.

Tímto EMOS spol. s r. o. prohlašuje, že typ rádiového zařízení E0316 je v souladu se směrnicí 2014/53/EU. Úplné znění EU prohlášení o shodě je k dispozici na těchto internetových stránkách <http://www.emos.eu/download>.

Zařízení lze provozovat na základě všeobecného oprávnění č. VO-R/10/07.2021-8 v platném znění.

SK | Bezdrôtová meteostanica

Skôr ako začnete s výrobkom pracovať, dôkladne si prečítajte tento návod.

Špecifikácia

hodiny riadené rádiovým signálom

formát času: 12/24 h

vnútorná teplota: 0 °C až +50 °C, rozlíšenie 0,1 °C

vonkajšia teplota: -20 °C až +60 °C, rozlíšenie 0,1 °C

presnosť merania teploty: ±1 °C pre rozmedzie 0 °C až +50 °C, ±1,5 °C pre ostatné rozmedzia

vnútorná a vonkajšia vlhkosť: 20 % až 99 % RV, rozlíšenie 1 %

presnosť merania vlhkosti: ±5 % pre rozmedzie 40 % až 80 % RV, ±8 % pre ostatné rozmedzie

meracie rozpätie bar. tlaku: 850 hPa až 1100 hPa

jednotka tlaku: hPa/mb/inHg

dosah rádiového signálu: až 60 m vo voľnom priestore

prenosová frekvencia: 433 MHz, 10 mW e.r.p. max.

počet čidiel: max. 3

napájanie:

hlavná stanica: 3x 1,5 V AA batéria (nie je súčasťou balenia)

čidlo: 2x 1,5 V AAA batéria (nie je súčasťou balenia)

rozмеры:

hlavná stanica: 30 x 166 x 131mm

čidlo: 29 x 60 x 96 mm

Meteostanica – zobrazenie displeja (viz obr. 1)

- | | |
|--|-----------------------------|
| 1 – údaje z vonkajšieho čidla | 14 – názov dňa v týždni |
| 2 – číslo kanálu vonkajšieho čidla, vybité batérie v stanici | 15 – rok |
| 3 – predpoveď počasia | 16 – mesiac |
| 4 – hodnota tlaku | 17 – deň |
| 5 – vnútorná teplota, vybité batérie v čidle | 18 – aktivácia budíka |
| 6 – trend vnútornej teploty | 19 – čas |
| 7 – min. vnútorná teplota | 20 – príjem DCF signálu |
| 8 – max. vnútorná teplota | 21 – max. vonkajšia vlhkosť |
| 9 – vnútorná vlhkosť | 22 – min. vonkajšia vlhkosť |
| 10 – trend vnútornej vlhkosti | 23 – vonkajšia vlhkosť |
| 11 – min. vnútorná vlhkosť | 24 – max. vonkajšia teplota |
| 12 – max. vnútorná vlhkosť | 25 – min. vonkajšia teplota |
| 13 – fáza mesiaca | 26 – vonkajšia teplota |

Popis tlačidiel (viz obr. 2)

1 – SNOOZE/LIGHT

3 – šípka hore

2 – MODE

4 – šípka dole

- 5 – budík
- 6 – CH
- 7 – WAVE

- 8 – stojanček
- 9 – batériový priestor

Popis čidla (viď obr. 3)

- 1 – číslo kanálu čidla (CH 1, 2, 3)
- 2 – teplota
- 3 – vlhkosť
- 4 – tlačidlo TEST

- 5 – prepínač voľby kanálov (CH 1, 2, 3)
- 6 – voľba jednotky teploty (°C/°F)
- 7 – batériový priestor

Uvedenie do prevádzky

1. Vložte batérie najskôr do meteostanice (3× 1,5 V AA), potom do bezdrôtového čidla (2× 1,5 V AAA). Pri vkladaní batérií dbajte na správnu polaritu, aby nedošlo k poškodeniu meteostanice alebo čidla. Používajte iba 1,5V alkalické batérie rovnakého typu, nepoužívajte 1,2V nabíjacie batérie. Nižšie napätie môže spôsobiť nefunkčnosť oboch jednotiek.
2. Obe jednotky umiestnite vedľa seba. Meteostanica vyhľadá signál z čidla do 3 minút. Ak nie je nájdený signál z čidla, stlačte na meteostanici dlho tlačidlo CH pre opakovanie vyhľadávania.
3. Ak zmizne údaj vonkajšej teploty na displeji, dlho podržte tlačidlo CH na meteostanici a na snímači stlačte tlačidlo TEST. Meteostanica vynuluje všetky hodnoty a znovu vyhľadá signál zo snímača.
4. Odporúčame umiestniť čidlo na severnú stranu domu. V zastavaných priestoroch môže dosah snímača rapídne klesnúť.
5. Čidlo je odolné proti kvapkajúcej vode, nevystavujte ho však trvalo pôsobeniu dažďa.
6. Snímač nedávajte na kovové predmety, zníži sa dosah jeho vysielania.
7. Ak sa objaví ikona slabšej batérie, vymeňte batérie v čidle alebo v meteostanici.

Zmena kanálu a pripojenie ďalších čidiel

1. Opakovaným stlačením tlačidla CH na stanici zvolte požadovaný kanál čidla – 1, 2 alebo 3. Potom dlho podržte tlačidlo CH, ikona  začne blikať.
2. Na zadnej strane čidla zložte kryt batériového priestoru a prepínačom voľby kanálov nastavte požadované číslo kanálu čidla (1, 2, 3).
3. Vložte batérie do čidla (2× 1,5 V AAA), číslo kanálu bude zobrazené na displeji čidla.
4. Do 3 minút dôjde k načítaniu údajov zo snímača.
5. Ak nedôjde k vyhľadaniu signálu čidla, zopakujte postup.

Nastavenie zobrazenia údajov z viacerých čidiel, automatická rotácia hodnôt pripojených čidiel

Opakovaným stlačením tlačidla CH na meteostanici postupne zobrazíte údaje zo všetkých pripojených čidiel. Možno tiež aktivovať automatickú rotáciu údajov z pripojených čidiel:

1. Zapnutie rotácie



Stlačte niekoľkokrát tlačidlo CH, kým sa na displeji nezobrazí ikona .

Postupne budú automaticky a opakovane zobrazené údaje zo všetkých pripojených čidiel.

2. Vypnutie rotácie

Stlačte niekoľkokrát tlačidlo CH, kým nezmizne ikona .

Rádiom riadené hodiny (DCF77)

Meteostanica začne po registrácii bezdrôtovým čidlom automaticky vyhľadávať signál DCF77 (ďalej len DCF) po dobu 7 minút, bliká ikona . Počas vyhľadávania nebude aktualizovaný žiadny iný údaj na displeji a tlačidlá budú nefunkčné (okrem SNOOZE/LIGHT). Hneď ako je signál nájdený, ikona prestane blikať (zostane zobrazené ) a zobrazí sa aktuálny čas. Ak nie je signál nájdený, ikona DCF nebude zobrazená.

Pre opätovné vyhľadanie signálu DCF podržte dlho tlačidlo WAVE. Pre zrušenie vyhľadávania znova krátko stlačte tlačidlo WAVE. DCF signál bude denne synchronizovaný medzi 2:00 až 3:00 ráno.

V dobe platnosti letného času bude zobrazená ikona **DST**.

Poznámka: V prípade, že stanica zachytí signál DCF, ale zobrazený aktuálny čas nebude správny (napr. posunutý o ±1 hodinu), je potrebné vždy nastaviť správny časový posun v krajine, kde je stanica používaná, viď Manuálne nastavenie.

V normálnych podmienkach (v bezpečnej vzdialenosti od zdrojov rušenia, ako sú napr. televízne prijímače, monitory počítačov) trvá zachytenie časového signálu niekoľko minút. V prípade, že meteorostanica tento signál nezachytí, postupujte podľa nasledujúcich krokov:

1. Premiestnite meteorostanicu na iné miesto a pokúste sa o nové zachytenie signálu DCF.
2. Skontrolujte vzdialenosť hodín od zdrojov rušenia (monitory počítačov alebo televízne prijímače). Tá by mala byť pri prijíme tohto signálu aspoň 1,5 až 2 metre.
3. Nedávajte meteorostanicu počas prijímania DCF signálu do blízkosti kovových dverí, okenných rámov alebo iných kovových konštrukcií či predmetov (práčky, sušičky, chladničky atď.).
4. V priestoroch zo železobetónových konštrukcií (pivnice, výškové domy atď.) je príjem signálu DCF podľa podmienok slabší. V extrémnych prípadoch umiestnite meteorostanicu blízko okna smerom k vysieláču.

Príjem rádiového signálu DCF ovplyvňujú nasledujúce faktory:

- silné múry a izolácie, suterénne a pivničné priestory;
- nevhodné lokálne geografické podmienky (možno ťažko dopredu odhadnúť);
- atmosférické poruchy, búrky, neodrušené elektrospotrebiče, televízory a počítače umiestnené v blízkosti rádioprijímača DCF.

Manuálne nastavenie

1. Dlhو podržte tlačidlo MODE.
2. Opakovaným stlačením tlačidla MODE môžete voliť nastavenie: hodina – minúta – rok – formát dátumu – mesiac – deň – jazyk kalendára – časový posun. Medzi jednotlivými hodnotami sa posuniete stlačením MODE, nastavenie vykonáte pomocou tlačidiel šípka hore ▲ a dole ▼.

Jazyky kalendára sú nasledovné:

(ENG – angličtina, FR – francúzština, IT – taliančina, ES – španielčina, NIE – holandčina, DA – dánčina, GE – nemčina)

Nastavenie formátu času 12/24 h, jednotky teploty °C/°F

Opakovaným stlačením tlačidla MODE nastavíte formát času 12/24 h.

Opakovaným stlačením tlačidla ▲ nastavíte jednotky teploty °C/°F.

Atmosférický tlak – história

Hodnota tlaku je zobrazená v poli č. 4.

Pod touto hodnotou je zobrazený graf histórie tlaku v uplynulých max. 12 hodinách.

Opakovaným dlhým stlačením tlačidla ▼ nastavíte jednotku tlaku inHg alebo hPa/mb.

Pri premiestnení meteorostanice na iné miesto dôjde k ovplyvneniu meraných hodnôt.

Meranie sa ustáli v priebehu 12 hodín od vloženia batérií alebo premiestnenia.

Trend teplôt a vlhkosti

Ukazovateľ trendu teploty a vlhkosti			
	stúpajúci	stály	klesajúci

Fáza mesiaca (viď obr. 4)

Fáza mesiaca je zobrazená v poli č. 13.

- | | |
|----------------------|-------------------------|
| 1 – Spln | 5 – Nov |
| 2 – Cúvajúci mesiac | 6 – Dorastajúci kosáčik |
| 3 – Posledná štvrt' | 7 – Prvá štvrt' |
| 4 – Cúvajúci kosáčik | 8 – Dorastajúci mesiac |

Zobrazenie maximálnych a minimálnych nameraných hodnôt teploty a vlhkosti

Namerané hodnoty pre vonkajšiu teplotu sú zobrazené v poli č. 24 a 25, pre vnútornú v poli č. 7 a 8.



Namerané hodnoty pre vonkajšiu vlhkosť sú zobrazené v poli č. 21 a 22, pre vnútornú v poli č. 11 a 12.

Pamäť sa automaticky vymaže každý deň o 00:00.

Pre manuálne vymazanie pamäte nameraných hodnôt stlačte dlho tlačidlo ▲.



Nastavenie budíka

Dlho podržte tlačidlo , začne blikať nastavenie času.

Tlačidlami  a  nastavte požadovaný čas budenia.

Pre potvrdenie a posun v menu stlačte tlačidlo .



Aktiváciu budíka vykonáte krátkym stlačením tlačidla , bude zobrazená ikona .

Opätovným stlačením tlačidla  budík deaktivujete, ikona  zmizne.

Funkcia opakovaného budenia

Zvonenie budíka posuniete o 5 minút tlačidlom SNOOZE/LIGHT umiestneným v hornej časti meteostanice.

Toto tlačidlo stlačte, akonáhle zvonenie začne. Ikona  bude blikať.

Pre zrušenie funkcie SNOOZE stlačte akékoľvek iné tlačidlo – ikona  prestane blikať a zostane zobrazená .

Budík bude znova aktivovaný na ďalší deň.

Krátkodobé podsvietenie displeja stanice

Po stlačení tlačidla SNOOZE/LIGHT sa displej rozsvieti na 5 sekúnd a potom zhasne.

Predpoveď počasia

Stanica predpovedá počasie na základe zmien atmosférického tlaku na najbližších 12–24 hodín pre okolie vzdialené 15–20 km.

Presnosť predpovede počasia je 70–75 %. Ikona predpovede je zobrazená v poli č. 3.

Pretože predpoveď počasia nemusí vždy na 100 % vychádzať, nemôže byť výrobca ani predajca zodpovedný za akékoľvek straty spôsobené nepresnou predpoveďou počasia.

Pri prvom nastavení alebo po resetovaní meteostanice trvá zhruba 12 hodín, kým meteostanica začne správne predpovedať.

Ikony predpovede počasia (viď obr. 5)

1 – Slniečno

4 – Dážď

2 – Oblačno

5 – Sneženie

3 – Zamračené

Upozornenie na výmenu batérií

Vymeňte batérie v stanici alebo čidle, akonáhle sa zobrazí na displeji stanice alebo na displeji čidla ikona vybitých batérií .

Starostlivosť a údržba

Výrobok je navrhnutý tak, aby pri vhodnom zaobchádzaní spoľahlivo slúžil niekoľko rokov. Tu je niekoľko rád pre správnu obsluhu:

- Skôr ako začnete s výrobkom pracovať, si pozorne prečítajte užívateľský manuál.
- Nevystavujte výrobok priamemu slnečnému svetlu, extrémnemu chladu a vlhku a náhlym zmenám teploty. Znížilo by to presnosť snímania. Neumiestňujte výrobok na miesta náchylné na vibrácie a otrasy – môžu spôsobiť jeho poškodenie.
- Nevystavujte výrobok nadmernému tlaku, nárazom, prachu, vysokej teplote alebo vlhkosti – môžu spôsobiť poruchu funkčnosti výrobku, kratšiu energetickú výdrž, poškodenie batérií a deformáciu plastových častí.
- Nevystavujte výrobok dažďu ani vlhku, ak nie je určený na vonkajšie použitie.
- Neumiestňujte na výrobok žiadne zdroje otvoreného ohňa, napr. zapálenú sviečku a pod.
- Neumiestňujte výrobok na miesta, kde nie je zaistené dostatočné prúdenie vzduchu.
- Nevstávajte do vetracích otvorov výrobku žiadne predmety.
- Nezasaďte do vnútorných elektrických obvodov výrobku – môžete ho poškodiť a automaticky tým ukončiť platnosť záruky. Výrobok by mal opravovať iba kvalifikovaný odborník.
- Na čistenie používajte mierne navlhčenú jemnú handričku. Nepoužívajte rozpúšťadlá ani čistiace prípravky – mohli by poškriabať plastové časti a narušiť elektrické obvody.
- Výrobok neponárajte do vody ani iných kvapalín.
- Výrobok nesmie byť vystavený kvapkajúcej ani striekajúcej vode.

- Pri poškodení alebo vade výrobku nevykonávajte žiadne opravy sami. Odovzdajte ho na opravu do predajne, kde ste ho zakúpili.
- Tento prístroj nie je určený na používanie osobami (vrátane detí), ktorým fyzická, zmyslová alebo mentálna neschopnosť či nedostatok skúseností a znalostí zabraňuje v bezpečnom používaní prístroja, pokiaľ na ne nebude dohliadané alebo pokiaľ neboli inštruované ohľadom použitia tohto prístroja osobou zodpovednou za ich bezpečnosť.



Nevyhadzujte elektrické spotrebiče ako netriedený komunálny odpad, použite zberné miesta triedeného odpadu. Pre aktuálne informácie o zberných miestach kontaktujte miestne úrady. **■** Pokiaľ sú elektrické spotrebiče uložené na skládkach odpadkov, nebezpečné látky môžu pre-sakovať do podzemnej vody a dostať sa do potravinového reťazca a poškodzovať vaše zdravie.

EMOS spol. s r. o. týmto vyhlasuje, že rádiové zariadenie typu E0316 je v súlade so smer-nicou 2014/53/EÚ. Úplné EÚ vyhlásenie o zhode je k dispozícii na tejto internetovej adrese: <http://www.emos.eu/download>.

PL | Bezprzewodowa stacja meteorologiczna

Przed uruchomieniem tego wyrobu do pracy, prosimy uważnie przeczytać tę instrukcję.

Specyfikacja

zegar sterowany sygnałem radiowym

format czasu: 12/24 godz.

temperatura wewnętrzna: 0 °C do +50 °C, rozdzielczość 0,1 °C

temperatura zewnętrzna: -20 °C do +60 °C, rozdzielczość 0,1 °C

dokładność pomiaru temperatury: ±1 °C w zakresie 0 °C do +50 °C, ±1,5 °C poza tym zakresem

wilgotność wewnętrzna i zewnętrzna: 20 % do 99 % RV, rozdzielczość 1 %

dokładność pomiaru wilgotności: ±5 % w zakresie 40 % do 80 % RV, ±8 % poza tym zakresem

zakres mierzonego ciśnienia barometrycznego: 850 hPa do 1100 hPa

jednostka ciśnienia: hPa/mb/inHg

zasięg sygnału radiowego: do 60 m na wolnej przestrzeni

częstotliwość transmisji: 433 MHz, 10 mW e.r.p. maks.

liczba czujników: maks. 3

zasilanie:

stacja główna: baterie 3× 1,5 V AA (brak w komplecie)

czujnik: baterie 2× 1,5 V AAA (brak w komplecie)

wymiary:

stacja główna: 30 × 166 × 131 mm

czujnik: 29 × 60 × 96 mm

Stacja meteorologiczna – dane na wyświetlaczu (patrz rys. 1)

- | | |
|--|-----------------------------------|
| 1 – dane z czujnika zewnętrznego | 13 – faza Księżyca |
| 2 – numer kanału czujnika zewnętrznego, rozładowane baterie w stacji | 14 – nazwa dnia w tygodniu |
| 3 – prognoza pogody | 15 – rok |
| 4 – wartość ciśnienia | 16 – miesiąc |
| 5 – temperatura wewnętrzna, rozładowane baterie w czujniku | 17 – dzień |
| 6 – trend temperatury wewnętrznej | 18 – włączenie budzika |
| 7 – min. temperatura wewnętrzna | 19 – czas |
| 8 – maks. temperatura wewnętrzna | 20 – odbiór sygnału DCF |
| 9 – wilgotność wewnętrzna | 21 – maks. wilgotność zewnętrzna |
| 10 – trend wilgotności wewnętrznej | 22 – min. wilgotność zewnętrzna |
| 11 – min. wilgotność wewnętrzna | 23 – wilgotność zewnętrzna |
| 12 – maks. wilgotność wewnętrzna | 24 – maks. temperatura zewnętrzna |
| | 25 – min. temperatura zewnętrzna |
| | 26 – temperatura zewnętrzna |

Opis przycisków (patrz rys. 2)

- | | |
|----------------------|-------------------------|
| 1 – SNOOZE/LIGHT | 6 – CH |
| 2 – MODE | 7 – WAVE |
| 3 – strzałka do góry | 8 – podstawka |
| 4 – strzałka w dół | 9 – pojemnik na baterie |
| 5 – budzik | |

Opis czujnika (patrz rys. 3)

- | | |
|--|---|
| 1 – numer kanału czujnika (CH 1, 2, 3) | 5 – przelącznik wyboru kanałów (CH 1, 2, 3) |
| 2 – temperatura | 6 – wybór jednostki temperatury (°C/°F) |
| 3 – wilgotność | 7 – pojemnik na baterie |
| 4 – przycisk TEST | |

Uruchomienie do pracy

1. Najpierw wkładamy baterie do stacji meteorologicznej (3× 1,5 V AA), a potem do czujnika bezprzewodowego (2× 1,5 V AAA). Przy wkładaniu baterii należy zachować właściwą polaryzację, żeby nie doszło do uszkodzenia stacji meteorologicznej albo czujnika. Stosujemy zawsze 1,5V baterie alkaliczne tego samego typu, nie korzystamy z baterii 1,2V umożliwiających ich doładowywanie. Zbyt niskie napięcie może spowodować unieruchomienie obu jednostek.
2. Obie jednostki ustawiamy obok siebie. Stacja meteorologiczna wyszukuje sygnał z czujnika w czasie do 3 minut. Jeżeli nie zostanie odebrany sygnał z czujnika, to należy nacisnąć dłużej w czujniku przycisk CH, żeby powtórzyć wyszukiwanie sygnału.
3. Jeżeli znikną dane o temperaturze zewnętrznej na wyświetlaczu, to należy nacisnąć dłużej przycisk CH na stacji meteorologicznej, a na czujniku przycisk TEST. Stacja meteorologiczna skasuje wszystkie wartości i ponownie odszuka sygnał z czujnika.
4. Zalecamy umieścić czujnik z północnej strony domu. Zasięg czujnika może gwałtownie zmaleć w zastawionych pomieszczeniach.
5. Czujnik jest odporny na kapiącą wodę, ale lepiej go nie narażać na ciągłe działanie deszczu.
6. Czujnika nie umieszczamy na przedmiotach metalowych, bo to zmniejsza zakres jego nadawania.
7. Jeżeli pojawi się ikona rozładowanych baterii, to należy wymienić baterie w czujniku albo w stacji meteorologicznej.

Zmiana kanału i podłączanie następných czujników

1. Kolejno naciskając przycisk CH w stacji wybieramy wymagany kanał czujnika – 1, 2 albo 3. Następnie dłużej naciskamy przycisk CH, ikona  zacznie migać.
2. Na tylnym panelu usuwamy osłonę z pojemnika na baterie i przelącznikiem wyboru kanałów ustawiamy wymagany numer kanału czujnika (1, 2, 3).
3. Do czujnika wkładamy baterie (2× 1,5 V AAA), numer kanału zostanie wyświetlony na wyświetlaczu czujnika.
4. W czasie do 3 minut zostaną odczytane dane z czujnika.
5. Jeżeli sygnał z czujnika nie zostanie odebrany, to należy powtórzyć całą procedurę.

Ustawianie wyświetlania danych z wielu czujników, automatyczne cykliczne wyświetlanie wartości z podłączonych czujników

Naciskając kolejno przycisk CH na stacji meteorologicznej wyświetlamy kolejno dane ze wszystkich podłączonych czujników. Można również uruchomić automatyczną rotację danych z podłączonych czujników:

1. Włączenie cyklicznego wyświetlania

Naciskamy kilkakrotnie przycisk CH, aż na wyświetlaczu nie pojawi się ikona . Kolejno będą automatycznie wyświetlane dane ze wszystkich podłączonych czujników.

2. Wyłączenie cyklicznego wyświetlania

Naciskamy kilkakrotnie przycisk CH, aż ikona  nie zniknie.

Zegar sterowany radiowo (DCF77)

Stacja meteorologiczna po uruchomieniu z czujnikiem bezprzewodowym zaczyna automatycznie odbierać sygnał DCF77 (dalej tylko DCF) w czasie 7 minut, miga ikona . W tym czasie nie są ak-

tualizowane żadne inne dane na wyświetlaczu, a przyciski nie działają (oprócz SNOOZE/LIGHT). Jak tylko sygnał zostanie odebrany, ikona przestanie migać (pojawi się ) i będzie wyświetlany aktualny czas. Jeżeli sygnał nie zostanie odebrany, ikona DCF nie będzie wyświetlana.

Żeby ponownie wyszukać sygnał DCF przytrzymujemy dłużej wciśnięty przycisk WAVE. Żeby przerwać wyszukiwanie sygnału ponownie naciskamy krótko przycisk WAVE. Sygnał DCF będzie codziennie synchronizowany między godz. 2:00, a 3:00 rano.

W czasie obowiązywania czasu letniego będzie wyświetlana ikona **DST**.

Uwaga: W przypadku, gdy stacja odbierze sygnał DCF, ale odebrany czas nie będzie poprawny (na przykład przesunięty o ± 1 godzinę), konieczne okaże się ustawienie właściwej strefy czasowej dla kraju, w którym stacja jest używana, patrz Ustawianie ręczne.

W normalnych warunkach (w bezpiecznej odległości od źródeł zakłóceń takich, jak na przykład odbiorniki telewizyjne, monitory komputerów) odbiór tego sygnału radiowego trwa kilka minut.



W przypadku, gdy stacja meteorologiczna nie odbierze tego sygnału, należy postępować następująco:

1. Przenosimy stację meteorologiczną na inne miejsce i próbujemy ponownie odebrać sygnał DCF
2. Sprawdzamy odległość stacji meteorologicznej od źródeł zakłóceń (monitory komputerów albo odbiorniki telewizyjne). Przy odbiorze tego sygnału powinna być zachowana odległość przynajmniej 1,5 do 2 metrów.
3. Nie ustawiamy stacji meteorologicznej przy odbiorze sygnału DCF w pobliżu metalowych drzwi, ram okiennych albo innych metalowych konstrukcji lub przedmiotów (pralki, suszarki, lodówki, itp.).
4. W miejscach z konstrukcją żelbetową (piwnice, wieżowce, itp.) odbiór sygnału DCF jest gorszy i zależy od warunków lokalnych. W ekstremalnych przypadkach stację meteorologiczną umieszczamy w pobliżu okna skierowanego w stronę nadajnika.

Na odbiór sygnału radiowego DCF wpływają następujące czynniki:

- grube mury i izolacja, piwnice i podpiwniczenia;
- niekorzystne warunki geograficzne (trudno je wcześniej ocenić);
- zjawiska atmosferyczne, burze, odbiorniki elektryczne bez filtrów przeciwzakłóceńowych, telewizory i komputery, umieszczone w pobliżu odbiornika sygnału radiowego DCF.

Ustawianie ręczne

1. Przytrzymujemy dłużej wciśnięty przycisk MODE.
2. Naciskając kolejno przycisk MODE możemy wybierać ustawienia: godzina – minuta – rok – format daty – miesiąc – dzień – język kalendarza – przesunięcie czasowe. Między poszczególnymi ustawieniami przechodzimy naciskając MODE, ustawienia wykonujemy za pomocą przycisków strzałka do góry  i w dół .

Języki kalendarza są następujące:

(ENG – angielski, FR – francuski, IT – włoski, ES – hiszpański, NE – holenderski, DA – duński, GE – niemiecki)

Ustawienie formatu czasu 12/24 godz., jednostki temperatury °C/°F

Naciskając kolejno przycisk MODE ustawiamy format czasu 12/24 godz.

Naciskając kolejno przycisk  ustawiamy jednostki temperatury °C/°F.

Ciśnienie atmosferyczne – historia



Wartość ciśnienia jest wyświetlana w polu nr 4.

Pod tą wartością jest pokazany wykres historii ciśnienia w minionych maks. 12 godzinach.

Kolejnymi, długimi naciśnięciami przycisku  ustawiamy jednostkę ciśnienia inHg albo hPa/mb.

Przy przeniesieniu stacji meteorologicznej w inne miejsce może dojść do zmiany wartości mierzonych. Pomiar stabilizuje się w czasie 12 godzin od włożenia baterii albo przeniesienia stacji.

Trend temperatur i wilgotności

wskaźnik trendu temperatury i wilgotności			
	wzrost	stabilizacja	spadek

Fazy Księżycy (patrz rys. 4)

Faza Księżycy jest wyświetlana w polu nr 13.

- | | |
|------------------------|-------------------------|
| 1 – Nów | 5 – Pełnia |
| 2 – Odchodzący nów | 6 – Narastający wycinek |
| 3 – Ostatnia kwadra | 7 – Pierwsza kwadra |
| 4 – Odchodzący wycinek | 8 – Zbliżający się nów |

Wyświetlanie maksymalnych/minimalnych zmierzonych wartości temperatury i ciśnienia

Wartości zmierzone temperatury zewnętrznej są wyświetlane w polu nr 24 i 25, a temperatury wewnętrznej w polu nr 7 i 8.

Wartości zmierzone wilgotności zewnętrznej są wyświetlane w polu nr 21 i 22, a wilgotności wewnętrznej w polu nr 11 i 12.

Pamięć kasuje się automatycznie każdego dnia o godz. 00:00.

Aby ręcznie skasować pamięć wartości zmierzonych naciskamy długo przycisk ▲.

Ustawianie budzika

Naciskamy długo przycisk 🕒, zacznie migać ustawienie czasu.

Przyciskami ▲ i ▼ ustawiamy wymagany czas budzenia.

Dla potwierdzenia i przejścia dalej w menu naciskamy przycisk 🕒.

Budzik włączamy krótkim naciśnięciem przycisku 🕒, zostanie wyświetlona ikona 🕒.

Kolejnym naciśnięciem przycisku 🕒 wyłączamy budzik, ikona 🕒 znika.

Funkcja powtórnego budzenia

Dzwonienie budzika przesuwamy o 5 minut przyciskiem SNOOZE/LIGHT umieszczonym w górnej części stacji meteorologicznej.

Naciskamy go, kiedy tylko dzwonienie rozpocznie się. Ikona 🕒 będzie migać.

Żeby skasować funkcję SNOOZE, naciskamy jakikolwiek inny przycisk – ikona 🕒 przestanie migać i wyświetli się 🕒.

Budzik włączy się ponownie następnego dnia.

Krótkotrwałe podświetlenie wyświetlacza w stacji

Po naciśnięciu przycisku SNOOZE/LIGHT wyświetlacz zaświeci się na 5 sekund, a następnie zgaśnie.

Prognoza pogody

Stacja prognozuje pogodę na podstawie zmian ciśnienia atmosferycznego na następne 12–24 godzin dla terenów odległych do 15–20 km.

Wiarygodność prognozy pogody wynosi 70–75 %. Ikona prognozy pogody jest wyświetlana w polu nr 3.

Ponieważ prognoza pogody nie może się sprawdzać w 100 %, to producent, ani sprzedawca nie może odpowiadać za jakiegokolwiek straty wynikające z niedokładnej prognozy pogody.

Przy pierwszym ustawieniu albo po ponownym uruchomieniu stacji meteorologicznej mija około 12 godzin do czasu, kiedy stacja meteorologiczna zacznie dobrze prognozować pogodę.

Ikony prognozy pogody (patrz rys. 5)

- | | |
|-------------------------|------------|
| 1 – Słonecznie | 4 – Deszcz |
| 2 – Lekkie zachmurzenie | 5 – Śnieg |
| 3 – Zachmurzenie | |

Ostrzeżenie o konieczności wymiany baterii

Baterie w stacji albo w czujniku wymieniamy, jak tylko na wyświetlaczu stacji albo na wyświetlaczu czujnika pojawi się ikona rozładowanej baterii 🔋.

Konserwacja i czyszczenie

Wyrób jest zaprojektowany tak, aby przy właściwym obchodzeniu się z nim mógł służyć przez wiele lat. Dalej zamieszczamy kilka uwag związanych z właściwą obsługą:

- Przed uruchomieniem wyrobu należy uważnie przeczytać instrukcję użytkownika.

- Wyrobu nie wystawiamy na działanie bezpośredniego światła słonecznego, ekstremalnie zimno albo wilgoć oraz nie narażamy na nagłe zmiany temperatury. Powoduje to pogorszenie dokładności pomiarów. Wyrobu nie umieszczamy w miejscach narażonych na wibracje i wstrząsy – mogą spowodować jego uszkodzenie.
- Wyrobu nie narażamy na nadmierne naciski i uderzenia, pył, wysoką temperaturę albo wilgotność – mogą one spowodować uszkodzenie wyrobu, zwiększony pobór prądu, uszkodzenie baterii i deformację plastikowych części.
- Wyrobu nie narażamy na działanie deszczu, ani wilgoci, nie jest on przeznaczony do użytku na zewnątrz.
- Na wyrobie nie ustawiamy żadnych źródeł otwartego ognia, na przykład zapalanej świeczki itp.
- Wyrobu nie umieszczamy w miejscach, w których nie ma dostatecznego przepływu powietrza.
- Do otworów wentylacyjnych w wyrobie nie wsuwamy żadnych przedmiotów.
- Nie ingerujemy do wewnętrznych elektronicznych obwodów w wyrobie – możemy go uszkodzić i utracić uprawnień gwarancyjne. Wyrób może naprawiać wyłącznie przeszkolony specjalista.
- Do czyszczenia używamy lekko zwilżoną, delikatną ściereczkę. Nie korzystamy z rozpuszczalników, ani z preparatów do czyszczenia – mogą one podrapać plastikowe części i uszkodzić obwody elektroniczne.
- Wyrobu nie wolno zanurzać do wody, ani do innych cieczy.
- Wyrobu nie narażamy na działanie kapiącej, ani pryskającej wody.
- Przy uszkodzeniu albo wadzie wyrobu żadnych napraw nie wykonujemy we własnym zakresie. Wyrób przekazujemy do naprawy do sklepu, w którym został zakupiony.
- Tego urządzenia nie mogą obsługiwać osoby (łącznie z dziećmi), których predyspozycje fizyczne, umysłowe albo mentalne oraz brak wiedzy i doświadczenia nie pozwalają na bezpieczne korzystanie z urządzenia, jeżeli nie są pod nadzorem albo nie zostały poinstruowane w zakresie zastosowania tego urządzenia przez osobę odpowiedzialną za ich bezpieczeństwo.



Zgodnie z przepisami Ustawy o ZSEIE zabronione jest umieszczanie łącznie z innymi odpadami zużytego sprzętu oznakowanego symbolem przekreślonego kosza. Użytkownik, chcąc pozbyć się sprzętu elektronicznego i elektrycznego, jest zobowiązany do oddania go do punktu zbierania zużytego sprzętu. W sprzęcie nie znajdują się składniki niebezpieczne, które mają szczególnie negatywny wpływ na środowisko i zdrowie ludzi.

EMOS spol. s r. o. niniejszym oświadcza, że typ urządzenia radiowego E0316 jest zgodny z dyrektywą 2014/53/UE. Pełny tekst deklaracji zgodności UE jest dostępny pod następującym adresem internetowym: <http://www.emos.eu/download>.

HU | Vezeték nélküli meteorológiai állomás

A termék használatbavétele előtt olvassa el figyelmesen ezt a használati útmutatót!

Műszaki adatok

rádiójel vezérlésű óra

időformátum: 12/24 h

beltéri hőmérséklet: 0 °C és +50 °C között 0,1 °C osztásközzel

külső hőmérséklet: -20 °C és +60 °C között, 0,1 °C osztásközzel

hőmérséklet-mérési pontosság: ±1 °C a 0 °C és +50 °C tartományban, ±1,5 °C minden más tartományban

beltéri és külső relatív páratartalom: 20 % és 99 % közötti relatív páratartalom 1 % lépésközzel
páratartalom-mérési pontosság: ±5 % a 40 % és 80 % közötti relatív páratartalom tartományban,
±8 % minden más tartományban

légnyomásmérési tartomány: 850 hPa – 1 100 hPa

légnyomás mértékegysége: hPa/mb/inHg

rádiójel hatótávolság: akár 60 m szabadban

átviteli frekvencia: 433 MHz, 10 mW e.r.p. max.

érzékelők száma: max. 3

tápellátás:

állomás: 3 db 1,5 V AA elemről (nem tartozék)

érzékelő: 2 db 1,5 V AAA elemről (nem tartozék)

méret:

állomás: 30 × 166 × 131 mm

érzékelő: 29 × 60 × 96 mm

Időjárás állomás – kijelző leírása (l. 1. ábra)

- | | |
|---|------------------------------|
| 1 – a külső érzékelő adatai | 13 – holdfázisok |
| 2 – a külső érzékelő csatornája, lemerült az elem az állomásban | 14 – a hét napja |
| 3 – időjárás-előrejelzés | 15 – év |
| 4 – légnyomás-érték | 16 – hónap |
| 5 – beltéri hőmérséklet, lemerült az elem az érzékelőben | 17 – nap |
| 6 – beltéri hőmérséklet trend | 18 – ébresztő bekapcsolása |
| 7 – min. beltéri hőmérséklet | 19 – idő |
| 8 – max. beltéri hőmérséklet | 20 – DCF-rádiójel vétel |
| 9 – beltéri páratartalom | 21 – max. külső páratartalom |
| 10 – beltéri páratartalom trend | 22 – min. külső páratartalom |
| 11 – min. beltéri páratartalom | 23 – külső páratartalom |
| 12 – max. beltéri páratartalom | 24 – max. külső hőmérséklet |
| | 25 – min. külső hőmérséklet |
| | 26 – külső hőmérséklet |

A vezérlőgombok leírása (l. 2. ábra)

- | | |
|------------------|----------------------|
| 1 – SNOOZE/LIGHT | 6 – CH |
| 2 – MODE | 7 – WAVE |
| 3 – „fel” nyíl | 8 – kitámasztó |
| 4 – „le” nyíl | 9 – elemtartó rekesz |
| 5 – ébresztő | |

Az érzékelő leírása (l. 3-as ábra)

- | | |
|---|---|
| 1 – az érzékelő csatornája (CH 1, 2, 3) | 5 – csatornaváltó gomb (CH 1, 2, 3) |
| 2 – hőmérséklet | 6 – a hőmérséklet mértekegységének kiválasztása (°C/°F) |
| 3 – relatív páratartalom | 7 – elemtartó rekesz |
| 4 – TEST (teszt) gomb | |

Üzembehelyezés

1. Helyezzük be az elemeket előbb az időjárás állomásban (3 db 1,5 V AA), majd a vezeték nélküli érzékelőbe (2 db 1,5 V AAA). Az elemek behelyezésekor ügyeljünk a megfelelő polarításra, hogy elkerüljük az időjárás állomás vagy az érzékelő meghibásodását. Kizárólag azonos típusú 1,5 V-os tartós elemekkel használható, nem használható 1,2 V-os újratölthető elemekkel. Alacsonyabb feszültség mindkét egység esetében meghibásodáshoz vezethet.
2. Helyezzük a két egységet egymás mellé. Az időjárás állomás 3 percig keresi az érzékelő jelét. Ha nem találja, nyomjuk meg hosszan az időjárás állomáson a CH gombot az ismételt kereséshez.
3. Ha eltűnik a kijelzőről a kültéri hőmérséklet értéke, nyomjuk le hosszan a CH gombot az állomáson és a TEST gombot az érzékelőn. Az időjárás állomás minden értéket töröl, és újra keresi az érzékelő jelét.
4. Az érzékelőt tanácsos a ház északi oldalán elhelyezni. Beépített területeken az érzékelő hatótávolsága jelentősen csökkenhet.
5. Az érzékelő védett a csepegő víz ellen, azonban hosszú távon ne tegyük ki esőnek.
6. Az érzékelőt ne helyezzük fémtárgyakra, mert azáltal csökken a hatótávolsága.
7. Ha megjelenik a gyenge elemet jelző szimbólum, cseréljük elemet az érzékelőben vagy az időjárás állomásban.

Csatornaváltás és további érzékelők csatlakoztatása

1. Nyomjuk meg ismételten a CH gombot az állomáson a kívánt csatorna kiválasztásához (1, 2 vagy 3). Ezután nyomjuk hosszan a CH gombot, amíg a  ikon villogni nem kezd.
2. Nyíssuk ki az érzékelő hátulján található akkumulátorfedelet és a csatornaállítóval válasszuk ki a kívánt csatornát (1, 2, 3).
3. Miután behelyeztük az elemeket (2 db 1,5 V AAA) az érzékelőbe, a csatorna száma megjelenik az érzékelő kijelzőjén.
4. Az adatok 3 percen belül áttöltődnek az érzékelőből.
5. Ha az érzékelő jele nem található, ismételjük meg az egész eljárást.

Több érzékelő adatainak megjelenítése, a csatlakoztatott érzékelők adatainak automatikus váltogatása

Az időjárás állomás CH gombjának ismételt megnyomásával egymás után megjelenítheti a csatlakoztatott érzékelők adatait. A csatlakoztatott érzékelők megjelenített adatainak automatikus váltogatását is be lehet állítani:



1. Váltogatás bekapcsolása

Nyomjuk meg ismételten a CH gombot, amíg meg nem jelenik a  szimbólum. Ismételten, sorra megjelennek minden csatlakoztatott érzékelő adatai.

2. Váltogatás kikapcsolása

Nyomjuk le ismételten a CH gombot, amíg el nem tűnik a  szimbólum.

Rádiójel vezérlésű óra (DCF77)

A vezeték nélküli érzékelő észlelését követően az időjárás állomás 7 percre automatikusan keresi a DCF77 jelet (a továbbiakban: DCF), amíg a  szimbólum villog. A keresés során a képernyőn semmilyen információ nem frissül, és (a SNOOZE/LIGHT kivételével) a gombok sem működnek. A jel megtalálásakor a szimbólum abbahagyja a villogást (a kijelzőn a  szimbólum látható), és megjelenik a pontos idő. Ha nem található a jel, a DCF ikon nem jelenik meg.

A DCF jel újbóli kereséséhez tartsuk lenyomva a WAVE gombot. A keresés megszakításához nyomjuk meg ismét a WAVE gombot. A DCF jel 2:00 és 3:00 óra között naponta szinkronizálásra kerül. A nyári időszámítás idején a **DST** szimbólum látható.

Megjegyzés: Abban az esetben, ha az állomás veszi a DCF jelet, de a megjelenített aktuális idő nem pontos (pl. ± 1 órával eltér), állítsuk be helyes időeltolódást arra az országra vonatkozóan, ahol a készüléket használjuk, l. a Kézi beállításoknál.

Alapesetben (biztonságos távolságra az olyan interferenciát okozó forrásoktól, mint pl. a tv-készülékek vagy számítógép monitorok) a rádiójel megtalálása néhány percet vesz igénybe. Abban az esetben, ha az időjárás állomás nem találja meg a rádiójelét, járjunk el az alábbiak szerint:

1. Helyezzük át az időjárás állomást egy másik helyre és próbálkozzunk meg újra a DCF jel megkeresésével.
2. Ellenőrizzük az interferencia-forrásoktól (számítógép monitoroktól és tv-készülékektől) való távolságot. A távolság a jel vételkor legyen legalább 1,5–2 méter.
3. Ne helyezzük az időjárás állomást a DCF rádiójel vételkor fémajtok, ablakkeretek, vagy más fémszerkezetek vagy fémtárgyak (mosógép, szárítógép, hűtő) közelébe.
4. Vasbeton szerkezetű helyiségekben (pincében, panelházban, stb.) a DCF rádiójel vétele a körülmények révén gyengébb. Extrém esetben helyezzük át az időjárás állomást az adóterony felé néző ablak közelébe.

A DCF rádiójel vételét az alábbi tényezők befolyásolják:

- vastag falak és szigetelés, alagsori és pincehelyiségek;
- kedvezőtlen helyi domborzati viszonyok (előre nehezen megjósolhatóak);
- légköri zavarok, viharok, leárnýkelatlan elektromos berendezések, tv-készülékek, számítógépek a DCF rádióvevő közelében.

Kézi beállítások

1. Nyomjuk hosszan a MODE gombot.

2. A MODE gomb ismételt megnyomásával válasszunk az alábbi beállítások közül: óra – perc – év – dátumformátum – hónap – nap – a naptár nyelve – időeltolódás. Az egyes értékek közötti mozgáshoz használjuk a MODE gombot, majd végezzük el a beállítást a fel ▲ és a le ▼ nyilak segítségével.

A naptár nyelvei a következők:

(ENG – angol, FR – francia, IT – olasz, ES – spanyol, NE – holland, DA – dán, GE – német)

12/24 órás időformátum és a hőmérséklet mértékegységének °C/°F beállítása

A MODE gomb ismételt megnyomásával beállíthatjuk a 12/24 órás időformátumot.

A ▲ gomb ismételt megnyomásával kiválaszthatjuk a hőmérséklet mértékegységét (°C/°F).

Légnyomás – múltbéli adatok

A légnyomás értéke a 4-es mezőben jelenik meg.



Ez alatt az érték alatt az elmúlt legfeljebb 12 óra légnyomásának múltbéli grafikonja jelenik meg.

A ▼ gombot ismételten hosszan megnyomva beállíthatjuk a légnyomás mértékegységét inHg-ra vagy hPa/mb-ra.

Ha az időjárás állomást áthelyezzük, az a mért értékeket befolyásolja.

A mérés az elemek behelyezését vagy az áthelyezést követő 12 órán belül stabilizálódik.

Hőmérsékleti és páratartalom trend

hőmérséklet és páratartalom trend jelzés			
	emelkedő	állandó	csökkenő

Holdfázisok (lásd 4. ábra)

Az holdfázis szimbóluma a 13-as mezőben jelenik meg.

1 – Telihold

5 – Újhold

2 – Fogyó hold

6 – Növekvő holdsarló

3 – Utolsó negyed

7 – Első negyed

4 – Fogyó holdsarló

8 – Növekvő hold

A hőmérséklet és a páratartalom maximális és minimális mért értékeinek megjelenítése

A kültéri hőmérséklet mért értékei a 24-es és 25-ös mezőben, a belső hőmérsékleté a 7-es és 8-as mezőben jelennek meg.

A kültéri páratartalom mért értékei a 21-es és 22-es mezőben, a belső páratartalomé a 11-es és 12-as mezőben jelennek meg.

A mért értékek memóriája minden nap 00:00-kor automatikusan törlődik.



A memória kézi törléséhez nyomjuk hosszan a ▲ gombot.

Az ébresztőóra beállítása

Nyomjuk hosszan a  gombot, amíg az időbeállítás villogni nem kezd.

A ▲ és a ▼ gombokkal állítsuk be a kívánt ébresztési időt.

Megerősítéshez és a menüben való léptetéshez nyomjuk meg a  gombot.



Az ébresztés bekapcsolásához nyomjuk meg röviden a  gombot, ekkor megjelenik a  szimbólum.

A  gomb ismételt megnyomásával az ébresztőt kikapcsoljuk, a  szimbólum eltűnik.

Szundi (késletetett ébresztő) funkció

Az ébresztő időpontját 5 perccel késleltethetjük, ha megnyomjuk az időjárás állomás tetején található SNOOZE/LIGHT gombot.

Akkor nyomjuk meg, amikor az ébresztő megszólal. A  szimbólum villog.

A SNOOZE funkció törléséhez nyomjuk meg bármelyik másik gombot – a  szimbólum villogása megszűnik, és a  szimbólum látható.

Az ébresztő másnap újra bekapcsol.

Az állomás kijelzőjének átmeneti háttérvilágítása

A SNOOZE/LIGHT gomb megnyomása után a kijelző világítása 5 másodpercre felkapcsol, majd lekapcsol.

Időjárás-előrejelzés

Az állomás a légnyomásváltozás alapján előrejelzi az időjárást 15–20 km-es körzetben a következő 12–24 órára vonatkozóan.

Az időjárás-előrejelzés pontossága 70–75 %. Az előrejelzés szimbóluma a 3-as mezőben jelenik meg. Arra való tekintettel, hogy az időjárás-előrejelzés nem fog mindig 100 %-osan beigazolódni, sem a gyártót, sem a kereskedőt nem felel a pontatlan időjárás előrejelzés okozta károkért.

Az időjárás állomás első beállítása vagy alaphelyzetbe állítása után körülbelül 12 órát vesz igénybe, amíg az állomás helyes előrejelzést kezd mutatni.

Az időjárás-előrejelzés szimbólumai (lásd: 5. ábra)

1 – Napos	4 – Esős
2 – Felhős	5 – Havazás
3 – Borús	

Figyelmeztetés elemcserére

Amint megjelenik az állomás vagy az érzékelő kijelzőjén a lemerült elemre figyelmeztető  szimbólum, cseréljünk ki az elemeket.

Gondozás és karbantartás

A készülék rendeltetésszerű használat esetén évekig megbízhatóan fog működni. Néhány tipp a megfelelő kezeléshez:

- Mielőtt elkezdjük a terméket használni, figyelmesen olvassuk el a használati útmutatót.
- Ne tegyük ki a terméket közvetlen napsugárzás, szélsőséges hideg vagy páratartalom hatásának, vagy hirtelen hőmérsékleti ingadozásnak. Ezáltal csökkenne az érzékelés pontossága. Ne tegyük a terméket rezgésnek és rázkódásoknak kitett helyre, mert ezek károsíthatják.
- Ne tegyük ki a terméket túlzott nyomás, fizikai behatás, por, magas hőmérséklet vagy páratartalom hatásának, mert az a termék hibás működéséhez vezethet, csökkenhet az üzemidőt, megrongálhatja az elemeket és deformálhatja a műanyag alkatrészeket.
- Ne tegyük ki a terméket esőnek vagy nedvségnek, ha az nem való kültéri használatra.
- Ne helyezünk a termékre nyílt tűzforrást, pl. égő gyertyát stb.
- Ne helyezzük a terméket olyan helyre, ahol nem biztosított az elégséges légáramlás.
- Ne dugjunk semmilyen tárgyat a termék szellőzőnyílásába.
- Ne módosítsuk a termék belső áramkörét – megsérülhetnek, és a garancia automatikusan érvényét veszíti. A terméket kizárólag szakképzett szerelő javíthatja.
- Tisztításához használjunk enyhén benedvesített finom törülörűt. Ne használjunk oldószereket, sem tisztítószereket – megkarcolhatják a műanyag részeket és megsérülhetnek az elektromos áramköröket.
- A terméket ne mértsük vízbe, se más folyadékba.
- A terméket ne tegyük ki csepegő, vagy spriccelő víznek.
- A termék sérülés vagy meghibásodás esetén ne próbáljuk saját magunk megjavítani. Adjuk át szervizelésre abban az üzletben, ahol vásároltuk.
- A készüléket nem használhatják felügyelet vagy a biztonságukért felelős személyektől kapott megfelelő tájékoztatás nélkül korlátozott fizikai, érzékszervi vagy értelmi képességű vagy tapasztalatlan személyek (beleértve a gyerekeket), akik nem képesek a készülék biztonságos használatára.



Az elektromos készülékeket ne dobja a vegyes háztartási hulladék közé, használja a szelektív hulladékgyűjtő helyeket. A gyűjtőhelyekre vonatkozó aktuális információkért forduljon a helyi  hivatalokhoz. Ha az elektromos készülékek a hulladéktárolókba kerülnek, veszélyes anyagok szivároghatnak a talajvízbe, melyek így bejuthatnak a táplálékláncba és veszélyeztethetik az Ön egészségét és kényelmét.

EMOS spol. s r. o. igazolja, hogy a E0316 típusú rádióberendezés megfelel a 2014/53/EU irányelvnek. Az EU-megfelelőségi nyilatkozat teljes szövege elérhető a következő internetes címen: <http://www.emos.eu/download>.

SI | Brežična meteorološka postaja

Preden začnete izdelek uporabljati, pozorno preberite navodila za uporabo.

Specifikacije

ura, vodena z radijskim signalom

urni format: 12/24 h

notranja temperatura: 0 °C do +50 °C z ločljivostjo 0,1 °C

zunanja temperatura: -20 °C do +60 °C z ločljivostjo 0,1 °C

natančnost merjenja temperature: ±1 °C za območje 0 °C do +50 °C, ±1,5 °C za ostala območja

notranja in zunanja vlažnost: 20 % do 99 % RV, ločljivost 1 %

točnost merjenja vlažnosti: ±5 % v območju 40 % do 80 % RV, ±8 % za ostala območja

razpon merjenja zračnega tlaka: 850 hPa do 1100 hPa

enota tlaka: hPa/mb/inHg

doseg radijskega signala: do 60 m na prostem

prenosna frekvenca: 433 MHz, 10 mW e.r.p. max.

število senzorjev: max. 3

napajanje:

glavna postaja: 3× 1,5 V AA baterija (nista priloženi)

senzor: 2× 1,5 V AAA baterija (nista priloženi)

dimenzije:

glavna postaja: 30 × 166 × 131 mm

senzor: 29 × 60 × 96 mm

Vremenska postaja – prikaz zaslona (glej sliko 1)

- | | |
|--|--------------------------------|
| 1 – podatki iz zunanjega senzorja | 13 – lune faze |
| 2 – številka kanala zunanjega senzorja, izpraznjene baterije v postaji | 14 – ime dneva v tednu |
| 3 – vremenska napoved | 15 – leto |
| 4 – vrednost tlaka | 16 – mesec |
| 5 – notranja temperatura, izpraznjeni bateriji v senzorju | 17 – dan |
| 6 – trend zunanje temperature | 18 – aktiviranje budilke |
| 7 – min. notranja temperatura | 19 – čas |
| 8 – maks. notranja temperatura | 20 – sprejem signala DCF |
| 9 – notranja vlažnost | 21 – maks. zunanja vlažnost |
| 10 – trend notranje vlažnosti | 22 – min. zunanja vlažnost |
| 11 – min. notranja vlažnost | 23 – zunanja vlažnost |
| 12 – maks. notranja vlažnost | 24 – maks. zunanja temperatura |
| | 25 – min. zunanja temperatura |
| | 26 – zunanja temperatura |

Opis tipk (glej sliko 2)

- | | |
|---------------------|-------------------------|
| 1 – SNOOZE/LIGHT | 6 – CH |
| 2 – MODE | 7 – WAVE |
| 3 – puščica navzgor | 8 – stojalo |
| 4 – puščica navzdol | 9 – prostor za baterije |
| 5 – budilka | |

Opis senzorja (glej sliko 3)

- | | |
|---|---|
| 1 – številka kanala senzorja (CH 1,2,3) | 5 – preklopno stikalo izbire kanalov (CH 1, 2, 3) |
| 2 – temperatura | 6 – izbira enote temperature (°C/°F) |
| 3 – vlažnost | 7 – prostor za baterije |
| 4 – tipka TEST | |

Začetek delovanja

1. Baterije vstavite najprej v vremensko postajo (3× 1,5 V AA), nato pa v brezžični senzor (2× 1,5 V AAA). Pri vstavitvi baterij pazite na pravilno polarnost, da ne bo prišlo do poškodovanja vremenske

postaje ali senzorja Uporabljajte le alkalne baterije 1,5V, ne uporabljajte polnilnih baterij 1,2V. Nižja napetost lahko povzroči motnje delovanja enot.

2. Obe enoti postavite poleg sebe. Vremenska postaja poišče signal iz senzorja v 3 minutah. Če signala iz senzorja ne najde, pritisnite za dolgo na tipko CH za ponovitev iskanja.
3. Če podatek o zunanji temperaturi na zaslonu izgine, pritisnite za dolgo tipko CH na vremenski postaji, na senzorju pa pritisnite na tipko TEST. Vremenska postaja izbriše vse vrednosti in signal iz senzorja ponovno poišče.
4. Senzor priporočamo namestiti na severno stran hiše. Doseg senzorja v gosto pozidanih območjih lahko naglo pade.
5. Senzor je odporen na kapljajočo vodo, vendar ga ne izpostavljajte stalnim vplivom dežja.
6. Namestitev senzorja na kovinske predmete zniža doseg njegovega oddajanja.
7. Če se prikaže ikona izpraznjene baterije, baterije v postaji ali senzorju zamenjajte.

Sprememba kanala in priključitev drugih senzorjev

1. Z večkratnim pritiskom na tipko CH, na postaji izberite želen kanal senzorja – 1, 2 ali 3. Nato pritisnite za dolgo na tipko CH, ikona  začne utripati.
2. Na zadnji strani senzorja odstranite pokrov prostora za baterije in s preklopnim stikalom nastavite želeno število kanala senzorja (1, 2, 3).
3. Vstavite bateriji v senzor (2x 1,5 V AAA), številka kanala bo prikazana na zaslonu senzorja.
4. V 3 minutah pride do naložitve podatkov iz senzorja.
5. Če ne pride do iskanja signala senzorja, postopek ponovite.

Nastavitev prikaza podatkov iz več senzorjev, avtomatska rotacija vrednosti povezanih senzorjev

Z večkratnim pritiskom na tipko CH na vremenski postaji postopoma prikažete podatke iz vseh povezanih senzorjev. Aktivirate lahko tudi avtomatsko rotacijo podatkov iz povezanih senzorjev:

1. Vklop rotacije



Pritisnite večkrat na tipko CH, dokler se na zaslonu ne prikaže ikona .

Postopoma bodo avtomatsko in ponavljajoče prikazani podatki iz vseh povezanih senzorjev.

2. Izključitev rotacije

Pritisnite večkrat na tipko CH, dokler ikona  ne izgine.

Radijsko vodena ura (DCF77)

Vremenska postaja začne po registraciji z brezžičnim senzorjem avtomatsko 7 minut iskati signal DCF77 (v nadaljevanju DCF), utripa ikona . Med iskanjem ne bo posodobljen noben drug podatek na zaslonu in tipke ne bodo delovale, razen SNOOZE/LIGHT). Ko je signal najden, ikona neha utripati (prikazano ostane ) in se prikaže trenutni čas. Če signal ne bo najden, ikona DCF ne bo prikazana. Za ponovno iskanje signala DCF pritisnite in držite tipko WAVE. Za končanje iskanja pritisnite ponovno na kratko na tipko WAVE. DCF signal bo sinhroniziran dnevno med 2:00 do 3:00 zjutraj.

V času veljavnosti poletnega časa bo prikazana ikona **DST**.

Opomba: V primeru, da postaja signal DCF sprejme, vendar prikazan aktualen čas ne bo pravilen (npr. prestavljen za ±1 uro), je treba vedno nastaviti pravilen časovno razliko v državi, kjer se postaja uporablja, glej Ročno nastavitve časa in datuma.

V normalnih pogojih (v varni razdalji od virom motenja, kot so npr. televizijski sprejemniki, zasloni računalnikov) traja iskanje časovnega signala nekaj minut. V primeru, da vremenska postaja signala ne najde, sledite naslednjim navodilom:

1. Vremensko postajo premestite na drugo mesto in poskusite signal DCF ponovno poiskati.
2. Preverite oddaljenost ure od virov motenja (zasloni računalnikov ali televizijski sprejemniki). Oddaljenost pri sprejemu tega signala naj bi bila vsaj 1,5 do 2 metra.
3. Vremenske postaje med sprejemom DCF signala ne nameščajte v bližino kovinskih vrat, okenskih okvirov ali drugih kovinskih konstrukcij ali predmetov (pralni stroji, sušilniki, hladilniki itn.).

4. V prostorih z železobetonsko konstrukcijo (kleti, visoke gradnje itd.) je sprejem signala DCF odvisno od pogojev šibkejši. V skrajnih primerih namestite vremensko postajo v bližino okna v smeri oddajnika.

Na sprejem radijskega signala DCF vplivajo naslednji dejavniki:

- debele stene in izolacije, prtični ali kletni prostori;
- neprimerni lokalni geografski pogoji (le težko možno predvidevati vnaprej);
- atmosferske motnje, nevihte, električne naprave, televizorji in računalniki brez odpravljenih radijskih motenj, nameščeni v bližini radijskega sprejemnika DCF.

Ročna nastavitvev

1. Pritisnite za dolgo na tipko MODE
2. Z večkratnim pritiskom na tipko MODE lahko izbirate med nastavitvami: ura – minuta – oblika datuma – mesec – dan – jezik koledarja – časovni pas. Med posameznimi vrednostmi se premikate s pritiskom na MODE, nastavitve izvedete s pomočjo tipk puščica navzgor ▲ in navzdol ▼.

Jeziki koledarja so naslednji:

(ENG – angleščina, FR – francoščina, IT – italijanščina, ES – španščina, NE – nizozemščina, DA – danščina, GE – nemščina)

Nastavitev urnega formata 12/24, enote temperature °C/°F

Z večkratnim pritiskom na tipko MODE nastavite urni format 12/24 ur.

Z večkratnim pritiskom na tipko ▲ nastavite enoto temperature °C/°F.

Zračni tlak – zgodovina

Vrednost tlaka je prikazana v polju št. 4.



Po to vrednostjo je prikazan graf zgodovine tlaka za preteklih največ 12 ur.

Z večkratnim dolгим pritiskom na tipko ▼ nastavite enoto tlaka inHg ali hPa/mb.

Premestitev meteorološke postaje na drugo mesto vpliva na namerjene vrednosti.

Merjenje se stabilizira v 12 urah od vstavitve baterij ali premestitve.

Trend temperature in vlažnosti

kazalec trenda temperature in vlažnosti			
	naraščajoč	trajen	padajoč

Lunine faze (glej sliko 4)

Lunina faza je prikazana v polju št. 13.

- | | |
|----------------------------|----------------------------|
| 1 – Polna luna | 5 – Mlaj |
| 2 – Izginjajoča polna luna | 6 – Odhajajoči mlaj |
| 3 – Zadnji krajec | 7 – Prvi krajec |
| 4 – Bližajoči se mlaj | 8 – Naraščajoča polna luna |

Prikaz maksimalnih in minimalnih izmerjenih vrednosti temperature in vlažnosti

Izmerjeni vrednosti za zunanjo temperaturo sta prikazani v poljih št. 24 in 25, za notranjo temperaturo pa v poljih št. 7 in 8.

Izmerjeni vrednosti za zunanjo vlažnost sta prikazani v poljih št. 24 in 22, za notranjo vlažnost pa v poljih št. 7 in 12.

Pomnilnik se samodejno izbriše vsak dan ob 00:00.

Za ročni izbris pomnilnika izmerjenih vrednosti pritisnite za dolgo na tipko ▲.

Nastavitev budilke

Pritisnite in držite tipko , utripati začne nastavitev časa.

S tipkama ▲ in ▼ nastavite zelen čas bujenja.

Za potrditev in premik v meniju pritisnite na tipko .



Budilko aktivirate s kratkim pritiskom na tipko , prikazana bo ikona ▲.

S ponovnim pritiskom na tipko budilko , izklopite, ikona ▲ izgine.

Funkcija drežež

Zvonjenje budilke premaknete za 5 minut s tipko SNOOZE/LIGHT, nameščeno na zgornjem delu vremenske postaje.

Tipko pritisnite, ko se zvonjenje sproži. Ikona  bo utripala.

Za prekinitev funkcije SNOOZE pritisnite na kakršnokoli drugo tipko – ikona  neha utripati in ostane prikazana .

Budilka se aktivira spet naslednji dan.

Kratkoročna osvetlitev zaslona postaje

Po pritisku na tipko SNOOZE/LIGHT se zaslon za 5 sekund prižge, nato pa ugasne.

Vremenska napoved

Postaja napoveduje vreme na podlagi sprememb atmosferskega pritiska za naslednjih 12–24 ur za okolje oddaljeno 15–20 km.

Natančnost vremenske napovedi je okoli 70–75 %. Lunina vremenske napovedi je prikazana v polju št. 3. Ker vremenska napoved ne more biti vedno 100 % natančna, ne more biti proizvajalec niti prodajalec odgovoren za kakršnekoli izgube povzročene zaradi nenatančne vremenske napovedi.

Pri prvem nastavljanju ali po ponastavitvi vremenske postaje, traja približno 12 ur preden začne vremenska postaja pravilno napovedovati.

Ikone vremenske napovedi (glej sliko 5)

- 1 – Sončno
- 2 – Delno oblačno
- 3 – Oblačno

- 4 – Dež
- 5 – Sneženje

Opozorilo na zamenjavo baterij

Ko se na zaslonu postaje ali zaslonu senzorja prikaže ikona izpraznjene baterije , baterije v postaji ali senzorju zamenjajte.

Skrb in vzdrževanje

Izdelek je zasnovan tako, da ob primerni uporabi zanesljivo deluje vrsto let. Tu je nekaj nasvetov za pravilno uporabo:

- Preden začnete izdelek uporabljati, pazorno preberite navodila za uporabo
- Izdelka ne izpostavljajte neposredni sončni svetlobi, skrajnemu mrazu, vlagi in naglim spremembam temperature. To bi znižalo natančnost snemanja. Izdelka ne nameščajte na mesta, ki so nagnjena k vibracijam in pretresom – to lahko povzroči poškodbe.
- Izdelka ne izpostavljajte prekomernemu tlaku, sunkom, prahu, visokim temperaturam ali vlagi – lahko povzročijo poškodbe na kateri izmed funkcij izdelka, krajšo energetsko vzdržljivost, poškodbo baterij in deformacije plastičnih delov.
- Izdelka ne izpostavljajte dežju ali vlagi, če ni namenjen za zunanjo uporabo.
- Na izdelek ne postavljajte virov odprtega ognja, npr. prižgane svečke ipd.
- Izdelka ne postavljajte na mesta, kjer ni zadostnega kroženja zraka.
- V prezračevalne odprtine ne vtikajte nobenih predmetov.
- Ne posegajte v notranjo električno napeljavo izdelka – lahko ga poškodujete in s tem prekinite veljavnost garancije. Izdelek sme popravljati le usposobljen strokovnjak.
- Za čiščenje uporabljajte zmerno navlaženo blago krpo. Ne uporabljajte raztopin ali čistilnih izdelkov – lahko poškodujejo plastične dele in električno napeljavo.
- Izdelka ne potaplajte v vodo ali v druge tekočine.
- Izdelek ne sme biti izpostavljen kapljanju ali škropljenju vode.
- Pri poškodbah ali napaki izdelka ne popravljajte sami. Predajte ga v popravilo v trgovino, kjer ste ga kupili.
- Naprave ne smejo uporabljati osebe (vključno otrok), ki jih fizična, čutna ali mentalna nesposobnost ali pomanjkanje izkušenj, in znanj ovirajo pri varni uporabi naprave, če pri tem ne bodo nadzorovane, ali če jih o uporabi naprave ni poučila oseba, ki je odgovorna za njihovo varnost.



Električnih naprav ne odlagajte med mešane komunalne odpadke, uporabljajte zbirna mesta ločenih odpadkov. Za aktualne informacije o zbirnih mestih se obrnite na krajevne urade. Če so električne naprave odložene na odlagalističnih odpadkov, lahko nevarne snovi pronicajo v podtalnico, pridejo v prehransko verigo in škodijo vašemu zdravju.

EMOS spol. s r. o. potrjuje, da je tip radijske opreme E0316 skladen z Direktivo 2014/53/EU. Celotno besedilo izjave EU o skladnosti je na voljo na naslednjem spletnem naslovu: <http://www.emos.eu/download>.

RS|HR|BA|ME | Bežična meteorološka stanica

Prije upotrebe proizvoda pažljivo prečitajte ovaj priručnik.

Specifikacije

radijski upravljan sat

oblik prikaza vremena: 12/24 h

temperatura u zatvorenom prostoru: 0 °C do +50 °C, razlučivost 0,1 °C

temperatura na otvorenom prostoru: -20 °C do +60 °C, razlučivost 0,1 °C

točnost mjerenja temperature: ±1 °C za 0 °C do +50 °C raspon, ±1,5 °C za ostale raspone

vlažnost u prostoriji i vani: 20 % do 99 % RV, razlučivost od 1 %

točnost mjerenja vlažnosti: ±5 % RV u rasponu od 40 % do 80 %, ±8 % RV u drugim rasponima

raspon mjerenja barometarskog tlaka: 850 hPa do 1,100 hPa

mjerna jedinica tlaka: hPa/mb/inHg

domet radijskog signala: do 60 m na otvorenom

prijenosna frekvencija: 433 MHz, 10 mW e.r.p. maks.

broj senzora: maks. 3

napajanje:

glavna stanica: 3 baterije AA od 1,5 V (nisu priložene)

senzor: 2 baterije AAA od 1,5 V (nisu priložene)

dimenzije:

glavna stanica: 30 × 166 × 131 mm

senzor: 29 × 60 × 96 mm

Meteorološka stanica – Indikatori na zaslonu (Pogledajte sl. 1)

- | | |
|---|--|
| 1 – Podaci s vanjskog senzora | 13 – Mjesečeva mijena |
| 2 – Broj kanala senzora na otvorenom prostoru, slaba napunjenost baterije stanice | 14 – Dan u tjednu |
| 3 – Vremenska prognoza | 15 – Godina |
| 4 – Vrijednost tlaka | 16 – Mjesec |
| 5 – Temperatura u zatvorenom prostoru, slaba napunjenost baterije senzora | 17 – Dan |
| 6 – Trend temperature u zatvorenom prostoru | 18 – Aktivacija alarma |
| 7 – Min. temperatura u zatvorenom prostoru | 19 – Vrijeme |
| 8 – Maks. temperatura u zatvorenom prostoru | 20 – Prijem DCF signala |
| 9 – Vlaga u zatvorenom prostoru | 21 – Maks. vlažnost na otvorenom prostoru |
| 10 – Trend vlage u zatvorenom prostoru | 22 – Min. vlažnost na otvorenom prostoru |
| 11 – Min. vlažnost u zatvorenom prostoru | 23 – Vanjska vlažnost |
| 12 – Maks. vlažnost u zatvorenom prostoru | 24 – Maks. temperatura na otvorenom prostoru |
| | 25 – Min. temperatura na otvorenom prostoru |
| | 26 – Temperatura na otvorenom prostoru |

Opis gumba (Pogledajte sl. 2)

- | | |
|--------------------------|-------------------------|
| 1 – SNOOZE/LIGHT | 6 – CH |
| 2 – MODE | 7 – WAVE |
| 3 – Strelica gore | 8 – Postolje |
| 4 – Strelica prema dolje | 9 – Baterijski odjeljak |
| 5 – Alarm | |

Opis senzora (Pogledajte sl. 3)

- 1 – Broj kanala senzora (CH 1, 2, 3)
- 2 – Temperatura
- 3 – Vlažnost
- 4 – Gumb TEST

- 5 – Prekidač broj kanala senzora(CH 1, 2, 3)
- 6 – Prekidač jedinice temperature (°C/°F)
- 7 – Baterijski odjeljak

Početak rada

1. Najprije umetnite baterije (3 baterije AA od 1,5 V) u meteorološku stanicu, a zatim u bežični senzor (2 baterije AAA od 1,5 V). Prilikom umetanja baterija provjerite je li polaritet točan da ne biste oštetili meteorološku stanicu ili senzor. Koristite isključivo alkalne baterije od 1,5 V iste vrste; nemojte koristiti punjive baterije od 1,2 V. Niži napon može prouzročiti prekid rada obje jedinice.
2. Postavite dvije jedinice jednu pokraj druge. Meteorološka stanica automatski očitava signal senzora u roku 3 minute. Ako se ne otkrije signal senzora, dugaćkim pritiskom pritisnite i držite gumb CH na meteorološkoj stanici za ponovno traženje.
3. Ako očitavanje vanjske temperature nestane sa zaslona, dugaćkim pritiskom pritisnite gumb CH na stanici i pritisnite gumb TEST na senzoru. Meteorološka će stanica ponovno postaviti sve vrijednosti i ponovno tražiti signal senzora.
4. Preporučujemo postavljanje senzora na sjevernu stranu kuće. Domet senzora može se znatno smanjiti u područjima s velikim brojem prepreka.
5. Senzor je otporan na kapanje vode, međutim, ne bi trebao biti trajno izložen kiši.
6. Ne postavljajte senzor na metalne predmete; Tako ćete smanjiti domet prijena signala.
7. Ako se prikaže ikona niske razine napunjenosti baterije, zamijenite baterije u senzoru ili meteorološkoj stanici.

Prebacivanje kanala i povezivanje dodatnih senzora

1. Pritisnite gumb CH nekoliko puta zaredom na stanici da biste odabrali kanal senzora po izboru – 1, 2 ili 3. Zatim dugaćak pritisak na CH gumb. Počinje treperiti ikona .
2. Uklonite baterijski poklopac na stražnjoj strani senzora i pomaknite prekidač broja kanala na broj kanala po izboru (1, 2, 3).
3. Umetnite baterije senzora (2 baterije AAA od 1,5 V); Broj kanala prikazat će se na zaslonu senzora.
4. Podaci sa senzora učitavat će se u roku od 3 minute.
5. Ako signal senzora nije otkriven, ponovite postupak.

Prikazivanje podataka s više senzora, automatski ciklus rada po vrijednostima s povezanih senzora

Više puta zaredom pritisnite gumb CH kako biste prikazali podatke sa svih povezanih senzora, jedan po jedan. Možete i aktivirati naizmjenično prikazivanje podataka sa svih povezanih senzora:

1. Uključivanje naizmjeničnog prikaza



Pritisnite gumb CH nekoliko puta zaredom dok se na zaslonu ne pojavi .

Automatski se prikazuju podaci sa svih povezanih senzora, jedni za drugima.

2. Isključivanje naizmjeničnog prikaza

Nekoliko puta zaredom pritisnite gumb CH sve dok ikona  ne nestane.

Radijski upravljani sat (DCF77)

Kada je registrira bežični senzor, meteorološka stanica automatski će početi tražiti DCF77 signal (skraćeno DCF) 7 minuta; treperi ikona . Za vrijeme pretraživanja, drugi podaci na zaslonu neće se ažurirati, a gumbi će biti onemogućeni (osim SNOOZE/LIGHT). Nakon otkrivanja signala, ikona prestaje treperiti ( ostaje na zaslonu) i prikazuje se trenutno vrijeme. Ako signal nije otkriven, ikona DCF neće biti prikazana.

Za ponovno traženje DCF signala, dugaćkim pritiskom pritisnite gumb WAVE. Za prekid traženja DCF signala, kratkim pritiskom pritisnite gumb WAVE. DCF signal sinkronizirat će se svaki dan između 2:00 i 3:00 sata ujutro.

Za vrijeme ljetnog računanja vremena, na zaslonu se prikazuje **DST**.

Napomena: Ako meteorološka stanica otkrije DCF signal, a trenutno vrijeme na zaslonu nije točno (npr. pomaknuto ± 1 sat) morate postaviti točnu vremensku zonu za zemlju u kojoj koristite postaju, pogledajte Ručne postavke.

U standardnim uvjetima (na sigurnoj udaljenosti od izvora smetnji kao što su televizor ili monitori računala) za prijem vremenskog signala potrebno je nekoliko minuta. Ako meteorološka stanica ne otkrije signal, pratite ove korake:

1. Premjestite meteorološki stanicu na drugo mjesto i pokušajte ponovno otkriti DCF signal.
2. Provjerite udaljenost sata od izvora smetnji (monitora računala ili televizora). Udaljenost treba biti najmanje 1,5 do 2 m tijekom prijema signala.
3. Prilikom prijema DCF signala, ne postavljajte meteorološku stanicu u blizini metalnih vrata, prozorskih okvira ili drugih metalnih konstrukcija ili predmeta (perilica, sušilica, hladnjaka itd.).
4. U građevinama od armiranog betona (podrumi, visoke zgrade itd.), prijem DCF signala je slabiji, ovisno o uvjetima. U ekstremnim slučajevima, postavite meteorološku stanicu blizu prozora u smjeru odašiljača.

Na prijem DCF radijskog signala utječu sljedeći faktori:

- debeli zidovi i izolacija, podrumi i sutereni;
- neadekvatni lokalni geografski uvjeti (to je teško unaprijed procijeniti!);
- atmosferske smetnje, grmljavinska oluja, električni uređaji bez uklanjanja smetnji, televizori i računala smještena u blizini DCF prijemnika.

Ručno namještanje postavki

1. Pritisnite i držite gumb MODE.
2. Zatim više puta zaredom pritisnite gumb MODE za odabir postavki za sljedeće stavke: sati – minute – godina – oblik prikaza datuma – mjesec – dan – jezik kalendara – vremenska zona. Možete se kretati između vrijednosti pritiskom gumba MODE; postavite vrijednosti pomoću strelica gore ▲ i dolje ▼.

Dostupni su sljedeći jezici kalendara:

(ENG – English, FR – French, IT – Italian, ES – Spanish, NE – Dutch, DA – Danish, GE – German)

Postavljanje 12/24 satnog oblika prikaza vremena, °C/°F jedinica temperature

Pritiskom gumba MODE nekoliko puta zaredom mijenjate između 12/24 satnog oblika prikaza vremena. Pritiskom gumba ▲ nekoliko puta zaredom mijenjate između °C/°F jedinice temperature.

Atmosferski tlak – Povijest



Vrijednost tlaka prikazana je u polju br. 4.

U nastavku pogledajte kartu povijesti tlaka u posljednjih 12 sati.

Dugačkim pritiskom gumba ▼ nekoliko puta zaredom mijenjate jedinice tlaka između inHg i hPa/mb. Premještanje meteorološke stanice na drugo mjesto utječe na izmjerene vrijednosti.

Mjerenje će se stabilizirati u roku od 12 sati od umetanja baterije ili premještanja meteorološke stanice.

Trend temperature i vlažnosti

indikator trenda temperature i vlažnosti			
	raste	konstantna vrijednost	smanjenje

Mjesečeve mijene (Pogledajte sl. 4)

Mjesečeva mijena prikazuje se u polju br. 13.

- | | |
|------------------------------|-----------------------------|
| 1 – Puni mjesec | 5 – Mladak |
| 2 – Padajući izbočeni mjesec | 6 – Rastući polumjesec |
| 3 – Posljednja četvrt | 7 – Prva četvrt |
| 4 – Padajući polumjesec | 8 – Rastući izbočeni mjesec |

Prikaz očitavanja maksimalne i minimalne temperature i vlažnosti

Izmjerene vrijednosti za vanjsku temperaturu prikazane su u poljima br. 24 i 25, temperatura u zatvorenom prostoru u poljima br. 7 i 8.

Izmjerene vrijednosti za vanjsku vlažnost prikazane su poljima br. 21 i 22, vlažnost u zatvorenom prostoru u poljima br. 11 i 12.

Memorirane izmjerene vrijednosti automatski se brišu svakog dana u 00:00 sati.



Da biste ručno izbrisali memoriju izmjerenih vrijednosti, drugim pritiskom pritisnite gumb ▲.



Postavljanje alarma

Dugačkim pritiskom pritisnite gumb ; postavka vremena počet će treperiti.

Upotrijebite gumb ▲ i ▼ da biste postavili vrijeme alarma.

Za potvrdu i kretanje u izborniku pritisnite .



Alarm je aktiviran kratkim pritiskom gumba ;  pojavljuje se na zaslonu.

Ponovno pritisnite gumb  da biste deaktivirali alarm; nestaje ikona .

Funkcija odgode alarma

Zvonjava alarma može se odgoditi za 5 minuta pomoću gumba SNOOZE/LIGHT na gornjem dijelu meteorološke stanice.

Pritisnite gumb kada alarm počne zvoniti. Ikona  počinje treperiti.

Da biste otkazali funkciju SNOOZE, pritisnite drugi gumb – ikona  prestaje treperiti a  ostaje na zaslonu.

Alarm će se ponovno aktivirati sljedećeg dana.

Kratko osvjetljenje zaslona stanice

Pritisak gumba SNOOZE/LIGHT osvjetljava zaslon na 5 sekundi.

Vremenska prognoza

Stanica koristi promjene atmosferskog tlaka za predviđanje vremena za sljedeća 12 do 24 sata za područje u radijusu od 15 do 20 km.

Točnost vremenske prognoze je 70 % do 75 %. Ikona vremenske prognoze prikazuje se u polju br. 3.

S obzirom na to da vremenska prognoza ne može biti 100 % točna, niti proizvođač niti prodavač ne snose odgovornost za gubitke prouzročene netočnom prognozom.

Prilikom prvog postavljanja ili ponovnog postavljanja meteorološke stanice, potrebno je otprilike 12 sati da meteorološka stanica počne s točnom vremenskom prognozom.

Ikone vremenske prognoze (Pogledajte sl. 5)

1 – Sunčano	4 – Kiša
2 – Djelomice oblačno	5 – Snijeg
3 – Potpuno oblačno	

Upozorenje za zamjenu baterije

Baterije u stanici ili senzoru zamijenite kada se na zaslonu stanice ili senzoru prikaže ikona slabe napunjenosti baterije .

Servis i održavanje

Proizvod je dizajniran tako da pouzdano služi dugi niz godina ako se koristi pravilno. Evo nekoliko savjeta za pravilan rad:

- Prije upotrebe proizvoda pažljivo pročitajte ovaj priručnik.
- Proizvod ne izlažite direktnoj sunčevoj svjetlosti, ekstremnoj hladnoći i vlazi te naglim promjenama temperature. To bi moglo umanjiti točnost mjerenja. Ne postavljajte proizvod na mjestima izložena vibracijama i udarcima – mogu prouzročiti oštećenja.
- Ne izlažite proizvod pretjeranom pritisku, udarcima, prašini, visokim temperaturama ili vlazi – jer to može dovesti do neispravnosti, skratiti trajanje baterije, oštetiti baterije i deformirati plastične dijelove.
- Proizvod ne izlažite kiši ili vlazi ako nije namijenjen za upotrebu na otvorenom prostoru.
- Na proizvod ne postavljajte nikakve izvore otvorenog plamena, poput upaljene svijeće itd.
- Proizvod ne držite na mjestima s nedovoljnim protokom zraka.
- Ne postavljajte nikakve predmete u zračne otvore proizvoda.
- Ne dirajte unutarnje električne krugove proizvoda – na taj način možete oštetiti proizvod i automatski izgubiti pravo na jamstvo. Prepustite popravak isključivo kvalificiranim stručnjacima.

- Za čišćenje proizvoda upotrijebite blago navlaženu mekanu krpu. Ne koristite otapala ili sredstva za čišćenje – mogla bi ogrebat i plastične dijelove i prouzročiti koroziju električnih krugova.
- Proizvod ne uranjajte u vodu i druge tekućine.
- Proizvod se ne smije izlagati kapanju ili prskanju vodom.
- U slučaju oštećenja proizvoda ili kvara, proizvod ne popravljajte sami. Odnosite ga na popravak u trgovinu u kojoj ste ga kupili.
- Nije predviđeno da ovaj uređaj upotrebljavaju osobe (uključujući djecu) smanjenih fizičkih, osjetilnih ili mentalnih sposobnosti koje nemaju iskustva i znanja za njihovu sigurnu upotrebu. Takve osobe treba podučiti kako koristiti uređaj i treba ih nadzirati osoba zadužena za njihovu sigurnost.



Ne bacajte električne uređaje kao nerazvrstani komunalni otpad, koristite centre za sakupljanje razvrstanog otpada. Za aktualne informacije o centrima za sakupljanje otpada kontaktirajte lokalne vlasti. Ako se električni uređaji odlože na deponije otpada, opasne materije mogu prodrijeti u podzemne vode i ući u lanac ishrane i oštetiti vaše zdravlje.

EMOS spol. s r. o. ovime izjavljuje da je radijska oprema tipa E0316 u skladu s Direktivom 2014/53/EU. Cjeloviti tekst EU izjave o sukladnosti dostupan je na sljedećoj internetskoj adresi: <http://www.emos.eu/download>.

DE | Drahtlose Wetterstation

Bevor Sie mit dem Produkt zu arbeiten beginnen, lesen Sie bitte aufmerksam diese Bedienungsanleitung durch.

Spezifikationen

Funksignal-gesteuerte Uhr

Zeitformat: 12/24 h

Innentemperatur: 0 °C bis +50 °C, Auflösung 0,1 °C

Außentemperatur: -20 °C bis +60 °C, Auflösung 0,1 °C

Genauigkeit der Temperaturmessung: ±1 °C für den Bereich von 0 °C bis +50 °C, ansonsten ±1,5 °C

Innen und Außenfeuchtigkeit: 20 % bis 99 % relative Luftfeuchtigkeit (RV), Auflösung 1 %

Genauigkeit der Luftfeuchtigkeitsmessung: ±5 % für den Bereich 40 % bis 80 % RV, ±8 % für die sonstigen Bereiche

Messspannung Bar. Druck: 850 hPa bis 1 100 hPa

Druckeinheit: hPa/mb/inHg

Reichweite des Funksignals: bis zu 60 m im freien Raum

Übertragungsfrequenz: 433 MHz, 10 mW effektive Sendeleistung max.

Anzahl der Sensoren: max. 3

Stromversorgung:

Hauptstation: 3× 1,5 V AA Batterien (sind nicht im Lieferumfang enthalten)

Sensor: 2× 1,5 V AAA Batterien (sind nicht im Lieferumfang enthalten)

Abmessungen:

Hauptstation: 30 × 166 × 131 mm

Sensor: 29 × 60 × 96 mm

Wetterstation – Display-Anzeige (siehe Abb. 1)

- | | |
|--|------------------------------|
| 1 – Angaben vom Außensensor | 8 – max. Innentemperatur |
| 2 – Kanalnummer des Außensensors, entladene Batterien in der Station | 9 – Innenfeuchtigkeit |
| 3 – Wettervorhersage | 10 – Innenfeuchtigkeitstrend |
| 4 – Druckwert | 11 – min. Innenfeuchtigkeit |
| 5 – Innentemperatur, Entladene Batterien im Sensor | 12 – max. Innenfeuchtigkeit |
| 6 – Innentemperaturtrend | 13 – Mondphase |
| 7 – min. Innentemperatur | 14 – Name des Wochentages |
| | 15 – Jahr |
| | 16 – Monat |

- 17 – Tag
- 18 – Aktivierung des Weckers
- 19 – Zeit
- 20 – DCF-Signalempfang
- 21 – max. Außenfeuchtigkeit

- 22 – min. Außenfeuchtigkeit
- 23 – Außenfeuchtigkeit
- 24 – max. Außentemperatur
- 25 – min. Außentemperatur
- 26 – Außentemperatur

Beschreibung der Tasten (siehe Abb. 2)

- | | |
|----------------------|------------------|
| 1 – SNOOZE/LIGHT | 6 – CH-Taste |
| 2 – MODE | 7 – WAVE-Taste |
| 3 – Pfeil nach oben | 8 – Ständer |
| 4 – Pfeil nach unten | 9 – Batteriefach |
| 5 – Wecker | |

Beschreibung des Sensors (siehe Abb. 3)

- | | |
|--|---|
| 1 – Kanalnummer des Sensors (CH 1, 2, 3) | 5 – Kanalwahlschalter (CH 1, 2, 3) |
| 2 – Temperatur | 6 – Auswahl der Temperatureinheit (°C/°F) |
| 3 – Feuchtigkeit | 7 – Batteriefach |
| 4 – Taste TEST | |

Inbetriebnahme

1. Legen Sie die Batterien so bald wie möglich in die Wetterstation ein (3× 1,5 V AA), anschließend legen Sie Batterien in den Funksensor ein (2× 1,5 V AAA). Achten Sie beim Einlegen auf die richtige Polarität der Batterien, damit es nicht zu einer Beschädigung der Wetterstation oder des Sensors kommt. Verwenden Sie nur 1,5-V-Alkaline-Batterien des gleichen Typus, verwenden Sie keine wiederaufladbaren 1,2-V-Batterien. Eine niedrigere Spannung kann eine Funktionsstörung beider Einheiten verursachen.
2. Stellen Sie beide Einheiten nebeneinander. Innerhalb von 3 Minuten sucht die Wetterstation das Sensorsignal. Wenn kein Sensorsignal gefunden wird, halten Sie an der Wetterstation lange die CH-Taste gedrückt, um die Suche zu wiederholen.
3. Sollte die Außentemperaturangabe am Display verschwinden, drücken Sie lange die CH-Taste an der Wetterstation sowie die TEST-Taste am Sensor. Die Wetterstation stellt alle Werte auf null und sucht erneut das Sensorsignal.
4. Wir empfehlen, den Sensor an der Nordseite des Hauses zu positionieren. In verbauten Räumen kann die Sensorreichweite erheblich sinken.
5. Der Sensor ist beständig gegen Tropfwasser, setzen Sie ihn jedoch keinem Dauerregen aus.
6. Stellen Sie den Sensor nicht auf metallische Gegenstände, dies senkt die Reichweite des Sendesignals.
7. Falls das Symbol der schwachen Batterie erscheint, tauschen Sie die Batterien im Sensor oder in der Wetterstation aus.

Kanalwechsel und Anschluss weiterer Sensoren

1. Durch wiederholtes Betätigen der CH-Taster an der Station wählen Sie den gewünschten Kanal des Sensors – 1, 2 oder 3. Danach halten Sie die CH-Taste so lange gedrückt, bis das Symbol  zu blinken beginnt.
2. Öffnen Sie das Batteriefach an der Rückseite des Sensors und stellen Sie mit dem Kanalumschalter die gewünschte Kanalnummer des Sensors (1, 2, 3) ein.
3. Setzen Sie die Batterien (2× 1,5 V AAA) in den Sensor ein, die Kanalnummer wird am Display des Sensors angezeigt.
4. Die Sensordaten werden innerhalb von 3 Minuten eingelesen.
5. Falls das Signal des Sensors nicht gefunden wird, wiederholen Sie den Vorgang.

Einstellung der Datenanzeige von mehreren Sensoren, automatische Rotier

Funktion der angeschlossenen Sensorwerte

Durch wiederholtes Drücken der CH-Taste an der Wetterstation werden sukzessive die Daten von allen angeschlossenen Sensoren angezeigt. Auch die automatische Rotier Funktion der Daten von den angeschlossenen Sensoren kann aktiviert werden:

1. Einschalten der Rotier Funktion



Drücken Sie solange die CH-Taste, bis auf dem Display das Symbol  erscheint.

Sukzessive werden automatisch sowie wiederholt die Daten von allen angeschlossenen Sensoren angezeigt.

2. Ausschalten der Rotier Funktion

Drücken Sie solange die CH-Taste, bis das Symbol  verschwunden ist.

Funkgesteuerte Uhr (DCF77)

Nach der Registrierung über den Funksensor beginnt die Wetterstation über einen Zeitraum von 7 Minuten automatisch mit der Suche des „DCF77“-Signals (im Weiteren nur DCF), das Symbol  blinkt. Während der Suche werden keine anderen Angaben aktualisiert und die Tasten funktionieren nicht (außer SNOOZE/LIGHT). Wenn das Signal gefunden wurde, blinkt das Symbol nicht mehr (es wird dauerhaft  angezeigt) und die aktuelle Zeit wird angezeigt. Wenn das DCF-Signal nicht gefunden wird, dann wird das Symbol nicht angezeigt.

Für eine wiederholte Suche des DCF-Signals halten Sie lange die WAVE-Taste gedrückt. Für den Abbruch der Suche drücken Sie erneut kurz die WAVE-Taste. Das DCF-Signal wird täglich zwischen 2:00 und 3:00 Uhr morgens synchronisiert.

Während der Sommerzeit wird das Symbol **DST** angezeigt.

Anmerkung: Sofern die Station das DCF-Signal empfängt, aber die aktuelle Zeit nicht korrekt angezeigt wird (z. B. Verschiebung um ± 1 Stunde, ist immer die korrekte Zeitverschiebung in dem Land einzustellen, in welchem die Station verwendet wird – siehe manuelle Uhrzeit- und Datumseinstellung).



Unter normalen Bedingungen (in sicherem Abstand zu Störquellen, wie z. B. Fernsehgeräte, Computermonitore) dauert der Empfang des Zeitsignals einige wenige Minuten. Falls die Uhr dieses Signal nicht empfängt, verfahren Sie nach den folgenden Schritten:

1. Stellen Sie die Wetterstation an einem anderen Ort auf und versuchen Sie erneut, das DCF-Signal zu empfangen.
2. Kontrollieren Sie die Entfernung der Uhr von den Störquellen (Computermonitore oder Fernsehgeräte). Sie sollte beim Empfang dieses Signals mindestens 1,5 bis 2 Meter betragen.
3. Stellen Sie die Wetterstation beim DCF-Signalempfang nicht in die Nähe von Metalltüren, Fensterrahmen oder anderen Metallbauten oder -Gegenständen (Waschmaschinen, Trockner, Kühlschränke usw.).
4. In Räumen aus Stahlbetonkonstruktionen (Keller, höhere Häuser usw.) ist der Empfang des DCF-Signals unter diesen Bedingungen schwächer. In extremen Fällen stellen Sie die Wetterstation in die Nähe eines Fensters in Richtung zum Sender hinauf.

Den Empfang des Funksignals DCF beeinflussen folgende Faktoren:

- starke Wände und Isolierungen, Souterrainwohnungen und Kellerräume
- ungeeignete örtliche geografische Bedingungen (diese lassen sich vorher schlecht abschätzen)
- atmosphärische Störungen, Gewitter, nicht entstörte Elektrogeräte, Fernseher und Computer, die in der Nähe des DCF-Funksignalempfängers stehen.

Manuelle Einstellung

1. Halten Sie die MODE-Taste lange gedrückt.
2. Durch wiederholtes Drücken der MODE-Taste können Sie folgende Einstellungen wählen: Stunde – Minute – Jahr – Datumsformat – Monat – Tag – Kalendersprache – Zeitverschiebung. Zwischen den einzelnen Werten können Sie sich durch Drücken der MODE-Taste bewegen, die Einstellungen erfolgen mit Hilfe der Tasten Pfeil NACH OBEN  und NACH UNTEN .

Folgende Kalendersprachen stehen zur Verfügung:

(ENG – englisch, FR – französisch, IT – italienisch, ES – spanisch, NE – niederländisch, DA – dänisch, GE – deutsch)

Einstellen des Zeitformats 12/24 h, Einstellen der Temperatureinheit °C/°F

Durch wiederholtes Drücken der MODE Taste stellen Sie das Zeitformat 12/24 h ein.

Durch wiederholtes Drücken der Taste  stellen Sie die gewünschte Temperatureinheit °C/°F ein.

Atmosphärischer Druck – Historie

Der Wert für den Druck wird in Feld Nr. 4 angezeigt.

Unter diesem Wert wird der Druckverlauf der letzten max. 12 Stunden grafisch dargestellt.

Durch wiederholtes längeres Drücken der Taste ▼ stellen Sie die Einheit für den Druck auf inHg oder hPa/mb ein.

Wenn die Wetterstation an einem Ort aufgestellt wird, hat dies Auswirkungen auf die Messwerte. Die Messung stabilisiert sich innerhalb von 12 Stunden ab dem Einlegen der Batterie oder dem Umstellen.

Temperatur- und Feuchtigkeitstrend

Anzeige für den Trend von Temperatur und Luftfeuchtigkeit			
	steigend	beständig	sinkend

Mondphasen (siehe Abb. 4)

Die Mondphasen werden im Feld Nr. 13 angezeigt.

- | | |
|---------------------------|---------------------------|
| 1 – Vollmond | 5 – Neumond |
| 2 – Abnehmender Mond | 6 – Zunehmende Mondsichel |
| 3 – Letztes Viertel | 7 – Erstes Viertel |
| 4 – Abnehmende Mondsichel | 8 – Zunehmender Mond |

Anzeige der maximalen und der minimalen gemessenen Temperatur- und Luftfeuchtwerte

Die gemessenen Werte für die Außentemperatur werden in den Feldern Nr. 24 und 25 angezeigt, für die Innentemperatur in den Feldern Nr. 7 und 8.

Die gemessenen Werte für die Außen-Luftfeuchtigkeit werden in den Feldern Nr. 21 und 22 angezeigt, für die Innen-Luftfeuchtigkeit in den Feldern Nr. 11 und 12.

Der Speicher wird jeden Tag um 00:00 automatisch gelöscht.



Um den Messwertspeicher manuell zu löschen, halten Sie die Taste ▲ lange gedrückt.

Einstellen der Weckzeit

Drücken Sie lange die Taste , die Einstellung für die Zeit beginnt zu blinken.

Mit den Tasten ▲ und ▼ stellen Sie die gewünschte Weckzeit ein.

Zum Bestätigen und zum Weiterblättern durch das Menü drücken Sie die Taste .



Zum Aktivieren des Weckers drücken Sie kurz die Taste , das Symbol  wird angezeigt.

Durch erneutes Drücken der Taste  deaktivieren Sie den Wecker, das Symbol  verschwindet.

Funktion Wiederholtes Wecken

Mit der SNOOZE/LIGHT-Taste, die sich im oberen Teil der Wetterstation befindet, verschieben Sie die Weckzeit um 5 Minuten.

Drücken Sie diese Taste, sobald das Klingeln anfängt. Das Symbol  wird blinken.

Zum Abschalten der SNOOZE-Funktion drücken Sie eine beliebige andere Taste – das Symbol  hört auf zu blinken und  wird weiterhin angezeigt.

Am nächsten Tag wird der Wecker wieder aktiviert.

Kurze Displaybeleuchtung der Station

Nach Betätigen der „SNOOZE/LIGHT“-Taste leuchtet das Display für 5 Sekunden auf und erlischt danach wieder.

Wettervorhersage

Die Station sagt aufgrund der atmosphärischen Druckveränderungen das Wetter für die nächsten 12 bis 24 Stunden für einen Umgebungsradius von ca. 15 bis 20 km voraus.

Die Genauigkeit der Wettervorhersage beträgt 70–75 %. Das Vorhersagesymbol wird im Feld Nr. 3 angezeigt.

Die Wettervorhersage muss nicht zu 100% stimmen. Weder der Hersteller noch der Verkäufer sind für mögliche Verluste, die durch eine ungenaue Wettervorhersage eingetreten sind, verantwortlich.

Bei dem ersten Einstellen oder dem Reset der Wetterstation dauert es etwa 12 Stunden, bis die Wetterstation das Wetter korrekt vorhersagt.

Symbole für die Wettervorhersage (siehe Abb. 5)

- | | |
|-------------------|----------------|
| 1 – Sonnig | 4 – Regen |
| 2 – Bewölkt | 5 – Schneefall |
| 3 – Stark bewölkt | |

Hinweis bezüglich des Batteriewechsels

Wechseln Sie die Batterien in der Station oder im Sensor aus, sobald auf dem Display der Station oder dem Display des Sensors das Symbol leere Batterie  angezeigt wird.

Pflege und Instandhaltung

Das Produkt ist so konzipiert, dass es bei sachgemäßem Umgang über viele Jahre zuverlässig arbeitet. Hier sind einige Ratschläge für die richtige Bedienung:

- Bevor Sie mit dem Produkt zu arbeiten beginnen, lesen Sie bitte aufmerksam die Bedienungsanleitung durch.
- Setzen Sie das Produkt nicht direktem Sonnenlicht, extremer Kälte und Feuchtigkeit und rapiden Temperaturschwankungen aus. Dies würde die Genauigkeit der Ablesungen senken. Stellen Sie das Produkt nicht an Plätze, die anfällig für Vibrationen und Erschütterungen sind – sie können das Produkt beschädigen.
- Setzen Sie das Produkt nicht übermäßigem Druck, Stößen, Staub, hohen Temperaturen oder Feuchtigkeit aus – dies kann Funktionsstörungen an dem Produkt, eine kürzere energetische Haltbarkeit, die Beschädigung der Batterie und die Deformation der Plastikteile verursachen.
- Setzen Sie das Produkt nicht Regen und Feuchtigkeit aus, es ist nicht für die Verwendung im Außenbereich bestimmt.
- Das Produkt darf nicht an offene Feuerquellen, wie beispielsweise brennende Kerzen u.ä. gestellt werden.
- Stellen Sie das Produkt nicht an Plätze, an denen keine ausreichende Luftzufuhr gewährleistet ist.
- Stecken Sie keine Gegenstände in die Lüftungsöffnungen des Produkts ein.
- Es dürfen keine Eingriffe in die inneren Schaltkreise des Produktes vorgenommen werden – das Produkt könnte beschädigt werden und die Garantie automatisch erlöschen. Das Produkt sollte nur von einem qualifizierten Fachmann repariert werden.
- Verwenden Sie zur Reinigung ein leicht angefeuchtetes weiches Tuch. Verwenden Sie keine Lösungs- oder Reinigungsmittel – sie könnten die Plastikteile zerkratzen und den elektrischen Stromkreis stören.
- Tauchen Sie das Produkt nicht unter Wasser oder in andere Flüssigkeiten.
- Das Produkt darf nicht tropfendem oder spritzendem Wasser ausgesetzt werden.
- Bei Beschädigung oder Mängeln am Gerät nehmen Sie keine eigenständigen Reparaturen vor. Geben Sie es zur Reparatur in die Verkaufsstelle, in der Sie das Produkt erworben haben.
- Dieses Gerät ist nicht zur Verwendung durch Personen vorgesehen (Kinder eingeschlossen), die verminderte körperliche, sensorische oder geistige Fähigkeiten haben oder nicht über ausreichende Erfahrung und Kenntnisse verfügen, außer sie haben von einer Person, die für ihre Sicherheit verantwortlich ist, Anweisungen für den Gebrauch des Geräts erhalten oder werden von dieser beaufsichtigt.



Die Elektroverbraucher nicht als unsortierter Kommunalabfall entsorgen, Sammelstellen für sortierten Abfall bzw. Müll benutzen. Setzen Sie sich wegen aktuellen Informationen über die jeweiligen Sammelstellen mit örtlichen Behörden in Verbindung. Wenn Elektroverbraucher auf üblichen Mülldeponien gelagert werden, können Gefahrstoffe ins Grundwasser einsickern und in den Lebensmittelumlauf gelangen, Ihre Gesundheit beschädigen und Ihre Gemütlichkeit verderben.

Hiermit erklärt, EMOS spol. s r. o. dass der Funkanlagentyp E0316 der Richtlinie 2014/53/EU entspricht. Der vollständige Text der EU-Konformitätserklärung ist unter der folgenden Internetadresse verfügbar: <http://www.emos.eu/download>.

UA | Бездротовий метеорологічний пристрій

Перед початком роботи з пристроєм уважно прочитайте цю інструкцію.

Технічна характеристика

годинник, керований радіосигналом

формат часу: 12/24 год

внутрішня температура: від 0 °C до +50 °C, роздільна здатність 0,1 °C

зовнішня температура: від -20 °C до +60 °C, роздільна здатність 0,1 °C

Точність вимірювання температури: ±1 °C для діапазону від 0 °C до +50 °C, ±1,5 °C для іншого діапазону

внутрішня та зовнішня вологість: від 20 % до 99 % відносної вологості, роздільна здатність 1 %

Точність вимірювання вологості: ±5 % для діапазону від 40 % до 80 % RH, ±8 % для іншого діапазону

вимірювання проміжку бару тиску: від 850 гПа до 1100 гПа

одиниця вимірювання тиску: гПа/мб/інHg

досяжність радіосигналу: до 60 м у вільному просторі

частота передачі: 433 МГц, 10 мВт е.г.р. макс.

кількість датчиків: максимум 3

джерело живлення:

головний пристрій: 3 батарейки AA 1,5 В (не входять в комплект)

датчик: 2 батарейки 1,5 В AAA (не входять в комплект)

розміри:

головна пристрій: 30 × 166 × 131 мм

датчик: 29 × 60 × 96 мм

Метеорологічний пристрій – зображення дисплея (див. мал. 1)

- | | |
|---|--------------------------------|
| 1 – дані від зовнішнього датчика | 13 – фаза місяця |
| 2 – номер каналу зовнішнього датчика, розряджені батарейки у пристрої | 14 – назва дня тижня |
| 3 – прогноз погоди | 15 – рік |
| 4 – параметри тиску | 16 – місяць |
| 5 – внутрішня температура, розряджені батарейки у датчику | 17 – день |
| 6 – тенденція внутрішньої температури в приміщенні | 18 – активація будильника |
| 7 – мін. внутрішня температура | 19 – час |
| 8 – макс. внутрішня температура | 20 – прийом сигналу DCF |
| 9 – внутрішня вологість | 21 – макс. зовнішня вологість |
| 10 – тенденція внутрішньої вологості | 22 – мін. зовнішня вологість |
| 11 – мін. внутрішня вологість | 23 – зовнішня вологість |
| 12 – макс. внутрішня вологість | 24 – макс зовнішня температура |
| | 25 – мін. зовнішня температура |
| | 26 – зовнішня температура |

Опис кнопок (див. мал. 2)

- | | |
|-------------------|-----------------------|
| 1 – SNOOZE/LIGHT | 6 – CH |
| 2 – MODE | 7 – WAVE |
| 3 – стрілка вгору | 8 – підставка |
| 4 – стрілка вниз | 9 – батарейний відсік |
| 5 – будильник | |

Описання датчика (див. мал. 3)

- | | |
|---------------------------------------|---|
| 1 – номер каналу датчика (CH 1, 2, 3) | 5 – перемикач вибору каналів (CH 1, 2, 3) |
| 2 – температура | 6 – вибір одиниці температури (°C/°F) |
| 3 – вологість | 7 – батарейний відсік |
| 4 – кнопка TEST | |

Введення в експлуатацію

1. Вставте батарейки спочатку в метеорологічний пристрій (3× 1,5 В AA), а потім у бездротовий датчик (2× 1,5 В AAA). Вставляючи батарейки, переконайтеся, що полярність дотримується правильно, щоб уникнути пошкодження метеорологічного пристрою або датчика. Використовуйте лише 1,5 В лужні батарейки однакового типу, не використовуйте 1,2 В зарядні батарейки. Низька напруга може призвести до несправності обох пристроїв.
2. Розмістіть обидва пристрої один біля одного. Метеорологічний пристрій буде шукати сигнал лише 1,5 В лужні батарейки однакового типу, не використовуйте 1,2 В зарядні батарейки. Низька напруга може призвести до несправності обох пристроїв.
3. Якщо зовнішня температура зникає з дисплея, на метеорологічному пристрої натисніть і притримайте кнопку CH.
4. Якщо зовнішня температура зникає з дисплея, на метеорологічному пристрої натисніть і притримайте кнопку CH та натисніть кнопку TEST на датчику. Метеорологічний пристрій скидає всі значення і знову отримує сигнал від датчика.
5. Рекомендуємо розташувати датчик на північній стороні будинку. У населених пунктах діапазон дії датчика може швидко зменшуватися.
6. Датчик стійкий до крапельної води, але не піддавайте його постійному впливу дощу.
7. Не ставте датчик на металеві предмети, зменшиться дальність його передачі.
8. Якщо з'являється значок низького заряду батарейки, замініть батарейки в датчику або в метеорологічному пристрої.

Зміна каналу та підключення інших датчиків

1. Повторним стисненням кнопки CH на пристрої виберіть потрібний канал датчика – 1, 2 або 3. Потім натисніть і притримайте кнопку CH, іконка  почне мигати.
2. На задній панелі датчика зніміть кришку батарейного відсіку та встановіть потрібний номер каналу датчика (1, 2, 3) за допомогою перемикача каналів.
3. Вставте батарейки в датчик (2× 1,5 В AAA), на дисплеї датчика відобразиться номер каналу.
4. Дані зчитуються з датчика протягом 3 хвилин.
5. Якщо сигнал датчика не знайдено, повторіть процедуру.

Налаштування відображення даних від кількох датчиків, автоматичний поворот значень підключених датчиків

Натисніть кнопку CH на метеорологічному пристрої кілька разів, щоб відобразити дані з усіх підключених датчиків по одному. Також можна активувати автоматичне чергування даних від підключених датчиків:

1. Увімкнено ротацію



Натисніть кілька разів кнопку CH, доки на дисплеї не з'явиться іконка .

Поступово будуть автоматично та повторно зображені дані зі всіх підключених датчиків.

2. Вимкніть ротацію

Натисніть кілька разів кнопку CH, доки на дисплеї не зникне іконка .

Радіокерований годинник (DCF77)

Після реєстрації за допомогою бездротового датчика метеостанція буде автоматично шукати сигнал DCF77 (далі тільки DCF) протягом 7 хвилин, іконка блимає . Під час пошуку ніяка інша інформація на дисплеї не буде оновлюватися, а кнопки не працюватимуть (крім SNOOZE/LIGHT). Як тільки сигнал знайдено іконка перестане мигати (залишиться відображатися ) та зобразиться актуальний час. Якщо сигнал не знайдено, іконка DCF не буде зображеною.

Щоб знову знайти сигнал DCF, притримайте кнопку WAVE. Щоб скасувати пошук, ще раз коротко натисніть кнопку WAVE. Сигнал DCF буде синхронізуватися щодня з 2:00 до 3:00 ранку.

В період літнього часу також буде зображена іконка **DST**.

Примітка: Якщо пристрій отримує сигнал DCF, але поточний час, який відображається, неправильний (наприклад, зміщений на ±1 годину), завжди необхідно встановити правильний зсув часу в країні, де використовується пристрій, див. Налаштування вручну.

За звичайних умов (на безпечній відстані від джерел перешкод, таких як телевізори, комп'ютерні монітори) для захоплення сигналу часу потрібно кілька хвилин. Якщо метеорологічний пристрій не розпізнає цей сигнал, зробіть наведені нижче кроки:

1. Перемістіть метеорологічний пристрій в інше місце та спробуйте знову захопити сигнал DCF.
2. Перевірте відстань годинника від джерел перешкод (моніторів комп'ютерів чи телевізорів). При прийомі цього сигналу воно повинно бути не менше 1,5–2 метрів.
3. Під час отримання сигналу DCF метеорологічний пристрій не розташовуйте поблизу металевих дверей, віконних рам чи інших металевих конструкцій чи предметів (пральних машин, сушильних машин, холодильників тощо).
4. У приміщенні із залізобетонних конструкцій (підвали, багатопверхівки тощо) прийом сигналу DCF залежно від умов слабший. У крайніх випадках розташуйте метеорологічний пристрій біля вікна у напрямку до передавача.

На прийом радіосигналу DCF впливають такі фактори:

- товсті стіни та ізоляція, напівпідвальні та підвальні приміщення;
- невідповідні місцеві географічні умови (важко передбачити);
- атмосферні недоліки, грози, електроприлади, телевізори та комп'ютери, розташовані поблизу радіоприймача DCF.

Налаштування вручну

1. Притримайте кнопку MODE.
2. Натискаючи кнопку MODE кілька разів, ви можете вибрати налаштування: години – хвилини – рік – формат дати – місяць – день – мова календаря – зсув часу. Щоб переміститися між окремими значеннями, натисніть MODE, для налаштування використовуйте кнопки зі стрілками вгору ▲ та вниз ▼.

Мови календаря такі:

(ENG – англійська, FR – французька, IT – італійська, ES – іспанська, NE – голандська, DA – данська, GE – німецька)

Налаштування формату часу 12/24 год, одиниці температури °C/°F

Натисніть кнопку MODE кілька разів, щоб встановити формат часу на 12/24 год.

Повторним натисканням кнопки ▲ встановіть одиниці вимірювання температури °C/°F.

Атмосферний тиск – історія

Значення тиску відображається в полі 4.



Нижче цього значення відображається графік історії тиску за максимальною останні 12 годин.

При багаторазовому натисканні кнопки протягом тривалого часу ▼ встановіть одиницю тиску inHg або hPa/mb.

При переміщенні метеорологічного пристрою в інше місце це вплине на вимірювані значення.

Вимірювання стабілізується протягом 12 годин після встановлення або переміщення батарейки.

Тенденція температури та вологості

індикатор тенденції температури та вологості			
	зростає	постійний	зменшується

Фази місяця (див. мал. 4)

Фаза місяця показана у полі 13.

- | | |
|---------------------------|-------------------------|
| 1 – Повний місяць | 5 – Молодик |
| 2 – Місяць, що відступає | 6 – Зростання півмісяця |
| 3 – Остання чверть | 7 – Перша чверть |
| 4 – Реверсивний півмісяць | 8 – Зростаючий місяць |

Відображення максимальних і мінімальних виміряних значень температури і вологості

Виміряні значення зовнішньої температури відображаються в полях № 24 і 25, температури в приміщенні – в полях № 7 і 8.

Виміряні значення для зовнішньої вологості відображаються в полях № 21 і 22, для внутрішньої вологості в полях № 11 і 12.

Пам'ять автоматично очищається щодня о 00:00.

Щоб очистити пам'ять вимірюваних значень вручну, натисніть і притримайте кнопку ▲.

Налаштування будильника

Натисніть і притримайте кнопку , налаштування часу почне мигати.

Кнопками ▲ та ▼ встановіть потрібний час будильника.

Для підтвердження та посунення меню натисніть кнопку .

Щоб активувати будильник, коротко натисніть кнопку , буде зображена іконка .

Повторним натисканням кнопки  будильник деактивує іконка  зникне.

Функція відкладення

Щоб перемістити дзвінок будильника на 5 хвилин, натисніть кнопку SNOOZE/LIGHT, розташовану у верхній частині метеорологічного пристрою.

Натисніть цю кнопку, коли почнеться дзвінок. Іконка  блимає.

Щоб скасувати функцію SNOOZE, натисніть будь-яку іншу кнопку – іконка  перестане мигати і залишиться відображатися ▲.

Будильник буде повторно активований наступного дня.

Короткочасне підсвічування дисплея станції

Після натискання кнопки SNOOZE/LIGHT дисплей розсвітиться на 5 секунд, а потім згасне

Прогноз погоди

Пристрій прогнозує погоду на основі зміни атмосферного тиску протягом наступних 12–24 годин для околиці біля 15–20 км.

Точність прогнозу погоди 70–75 %. У полі 3 відображається іконка прогнозу.

Оскільки прогноз погоди не завжди може бути точним на 100 %, ні виробник, ні роздрібний продавець не можуть нести відповідальність за будь-які збитки, спричинені неточними прогнозами погоди.

Під час першого налаштування або скидання метеорологічного пристрою потрібно приблизно 12 годин, щоб метеорологічний пристрій почав правильно прогнозувати.

Іконки прогнозу погоди (див. мал. 5)

1 – Сонячно	4 – Дощ
2 – Хмарно	5 – Снігопад
3 – Похмуро	

Попередження про заміну батарейки

Коли на дисплеї пристрою або на дисплеї датчика зобразиться іконка  розрядженої батарейки, їх необхідно замінити.

Догляд та обслуговування

Виріб розроблений таким чином, щоб при правильному використанні надійно послужив багато років. Ось кілька порад щодо правильної експлуатації:

- Уважно прочитайте посібник користувача перед початком роботи з виробом.
- Не піддавайте виріб впливу прямих сонячних променів, сильного холоду чи вологості або різких перепадів температури. Це знизить точність показника. Не розміщуйте виріб у місцях, схильних до вібрації та ударів – вони можуть його пошкодити.
- Не піддавайте виріб впливу надмірного тиску, ударів, пилу, високої температури або вологості – це може призвести до несправності виробу, скорочення терміну служби енергії, пошкодження батарейок та деформації пластикових деталей.
- Не піддавайте виріб впливу дощу або вологи, якщо він не призначений для використання на вулиці.
- Не ставте на пристрій джерела відкритого вогню, наприклад запалені свічки.
- Не розміщуйте виріб у місці, де недостатній потік повітря.
- Не вставляйте жодних предметів у вентиляційні отвори виробу.

- Не втручайтесь у внутрішні електричні ланцюги виробу – ви можете пошкодити його та тим автоматично закінчити гарантію. Виріб повинен ремонтувати тільки кваліфікований фахівець.
- Для чищення використовуйте злегка вологу тканину. Не використовуйте розчинники або миючі засоби – вони можуть подряпати пластикові деталі та пошкодити електричні ланцюги.
- Не занурюйте виріб у воду чи інші рідини.
- Не можна піддавати виріб впливу крапель або бризгам води.
- Не робіть ремонт самостійно, якщо виріб пошкоджено або він несправний. Віднесіть його в ремонт до магазину, де ви його придбали.
- Цей пристрій не призначений для використання особами (включаючи дітей), чиї фізичні, смислові або розумові недоліки або відсутність досвіду та знань заважають їх безпечною використанню, якщо вони не під наглядом або якщо не пройшли інструкцію щодо використання цього пристрою особою, яка відповідає за їхню безпеку.



Не викидуйте електричні пристрої як несортвані комунальні відходи, користуйтеся місцями збору комунальних відходів. За актуальною інформацією про місце збору звертайтеся до установ за місцем проживання. Якщо електричні пристрої розміщені на місцях з відходами, то небезпечні речовини можуть проникати до підземних вод і дістатись до харчового обігу та пошкоджувати ваше здоров'я.

Цим підприємство EMOS spol. s r. o. проголошує, що тип радіобладнання E0316 відповідає Директивам 2014/53/EU. Повний текст ЄС проголошення про відповідність можна знайти на цьому сайті <http://www.emos.eu/download>.

RO|MD | Stație meteorologică fără fir

Înainte de utilizării produsului citiți cu atenție acest manual.

Specificații

ceas reglat prin semnal radio

formatul orar: 12/24 h

temperatura interioară: 0 °C la +50 °C, rezoluție 0,1 °C

temperatura exterioară: -20 °C la +60 °C, rezoluție 0,1 °C

precizia măsurării temperaturii: ±1 °C pentru gama 0 °C la +50 °C, ±1,5 °C pentru restul gamelor

umiditatea interioară și exterioară: 20 % la 99 % UR, rezoluție 1 %

precizia măsurării umidității: ±5 % pentru gama 40 % la 80 % RV, ±8 % pentru restul gamelor

gama de măsurare a presiunii bar.: 850 hPa la 1100 hPa

unitatea presiunii: hPa/mb/inHg

raza de acțiune a semnalului radio: până la 60 m în teren deschis

frecvența de transmisie: 433 MHz, 10 mW e.r.p. max.

număr senzori: max. 3

alimentarea:

stația de bază: baterii 3× 1,5 V AA (nu sunt incluse)

senzor: baterii 2× 1,5 V AAA (nu sunt incluse)

dimensiuni:

stația de bază: 30 × 166 × 131 mm

senzor: 29 × 60 × 96 mm

Stația meteo – afișajul ecranului (vezi fig. 1)

1 – date din senzorul exterior

2 – numărul canalului senzorului exterior, baterii descărcate în stație

3 – prognoza vremii

4 – valoarea presiunii

5 – temperatura interioară, baterii descărcate în senzor

6 – tendința temperaturii interioare

7 – temperatura interioară min.

8 – temperatura interioară max.

9 – umiditatea interioară

10 – tendința umidității interioare

11 – umiditatea interioară min.

12 – umiditatea interioară max.

- 13 – fazele Lunii
- 14 – denumirea zilei din săptămână
- 15 – anul
- 16 – luna
- 17 – ziua
- 18 – activarea alarmei
- 19 – ora

- 20 – recepționarea semnalului DCF
- 21 – umiditatea exterioară max.
- 22 – umiditatea exterioară min.
- 23 – umiditatea exterioară
- 24 – temperatura exterioară max.
- 25 – temperatura exterioară min.
- 26 – temperatura exterioară

Descrierea butoanelor (vezi fig. 2)

- 1 – SNOOZE/LIGHT
- 2 – MODE
- 3 – săgeata în sus
- 4 – săgeata în jos
- 5 – alarma
- 6 – CH
- 7 – WAVE
- 8 – stativ
- 9 – locașul bateriilor

Descrierea senzorului (vezi fig. 3)

- 1 – numărul canalului senzorului (CH 1, 2, 3)
- 2 – temperatura
- 3 – umiditatea
- 4 – butonul TEST
- 5 – comutatorul selecției canalelor (CH 1, 2, 3)
- 6 – selecția unității temperaturii (°C/°F)
- 7 – locașul bateriilor

Punerea în funcțiune

1. Introduceți mai întâi bateriile în stația meteo (3×1,5 V AA), apoi în senzorul fără fir (2×1,5 V AAA). La introducerea bateriilor respectați polaritatea corectă, pentru a nu se ajunge la deteriorarea stației meteo sau a senzorului. Folosiți doar baterii de 1,5V alcaline de același tip, nu folosiți baterii 1,2V reîncărcabile. Tensiunea mai redusă poate cauza nefuncționalitatea ambelor unități.
2. Așezați alături ambele unități. Stația meteo va detecta semnalul din senzor în 3 minute. Dacă nu este detectat semnalul din senzor, apăsați lung butonul CH pe stația meteo pentru repetarea detectării.
3. Dacă dispăre indicația temperaturii exterioare pe ecran, apăsați lung butonul CH pe stația meteo iar pe senzor apăsați butonul TEST. Stația meteo va șterge toate valorile și va detecta din nou semnalul din senzor.
4. Recomandăm amplasarea senzorului pe latura nordică a clădirii. În spațiile construite raza de acțiune a senzorului poate să scadă rapid.
5. Senzorul este rezistent la picături de apă, nu-l expuneți însă îndelungat la ploaie.
6. Nu așezați senzorul pe obiecte metalice, s-ar reduce raza lui de emisie.
7. Dacă apare simbolul baterie slabe, înlocuiți bateriile din senzor sau din stația meteo.

Modificarea canalului și conectarea altor senzori

1. Prin apăsarea butonului CH selectați numărul canalului solicitat al senzorului – 1, 2 sau 3. Apoi apăsați lung butonul CH, simbolul  începe să clipească.
2. Pe partea din spate a senzorului îndepărtați capacul bateriilor și cu comutatorul selecției canalelor setați numărul solicitat al canalului (1, 2, 3).
3. Introduceți bateriile în senzor (2×1,5 V AAA), numărul canalului va fi afișat pe ecranul senzorului.
4. În 3 minute va avea loc descărcarea datelor din senzor.
5. Dacă semnalul din senzor nu este detectat, repetați procedeul.

Setarea afișării datelor din mai mulți senzori, rotația automată a valorilor din senzorii conectați

Prin apăsarea repetată a butonul CH pe stația meteo afișați succesiv datele din toți senzorii conectați. Se poate activa și rotația automată a datelor din senzorii conectați.



1. Activarea rotației

Apăsați de câteva ori butonul CH, până la apariția pe ecran a simbolului . Automat se vor afișa succesiv și repetat datele din toți senzorii conectați.

2. Dezactivarea rotației

Apăsați de câteva ori butonul CH, până la dispariția simbolului .

Ceas reglat prin radio (DCF77)

După ce stația meteo înregistrează senzorul fără fir, aceasta începe să detecteze automat semnalul DCF77 (în continuare doar DCF) timp de 7 minute, clipește simbolul . În timpul detectării nu se va actualiza nicio altă indicație pe ecran și butoanele nu sunt funcționale (cu excepția SNOOZE/LIGHT). Imediat după detectarea semnalului simbolul încetează să clipească (rămâne afișat simbolul ) și se afișează ora actuală. Dacă semnalul nu va fi detectat, simbolul DCF nu va fi afișat. Pentru repetarea detectării semnalului DCF apăsați și țineți scurt butonul WAVE. Pentru întreruperea detectării apăsați din nou butonul WAVE. Semnalul DCF va fi sincronizat zilnic între orele 2:00 și 3:00 dimineața.

În timpul valabilității orei de vară va fi afișat simbolul **DST**

Mențiune: În caz că stația detectează semnalul DCF, dar ora actuală afișată nu este corectă (de ex. decalată cu ± 1 oră), trebuie setat întotdeauna fusul orar corect pentru țara în care este utilizată stația, vezi Reglarea manuală.



În condiții normale (la distanță îndestulătoare de surse de interferență, cum sunt de ex. televizoare, ecranele calculatoarelor) detectarea semnalului orar durează câteva minute. În cazul în care stația meteo nu detectează acest semnal, procedați conform pașilor următori:

1. Mutați stația meteo în alt loc și încercați din nou să detectați semnalul DCF.
2. Controlați distanța ceasului de la sursele de interferență (ecranele calculatoarelor sau televizoare). La recepționarea acestui semnal ar trebui să fie de cel puțin 1,5 la 2 metri.
3. În timpul recepționării semnalului DCF nu așezați stația meteo în apropierea ușilor metalice, tocurelor de fereastră sau a altor construcții ori obiecte metalice (mașini de spălat, uscătorii, frigidere etc.).
4. În spații construite din beton armat (pivnițe, blocuri etc.) recepția semnalului DCF este mai slabă, dependent de condiții. În cazuri extreme amplasați stația meteo în apropierea ferestrei orientate spre emițător.

Recepționarea semnalului DCF77 este influențată de următorii factori:

- pereți groși și izolație, spații din subsol și pivnițe;
- condiții geografice locale necorespunzătoare (difícil de evaluat în prealabil);
- perturbații atmosferice, furtuni, consumatoare electrice neizolate, televizoare și calculatoare amplasate în apropierea radioreceptorului DCF.

Reglarea manuală

1. Apăsați lung butonul MODE.
2. Prin apăsarea repetată a butonului MODE puteți selecta setarea: ora – minute – anul – formatul datei – luna – ziua – limba calendarului – fusul orar. Între valorile individuale navigați apăsând butonul MODE, setarea o realizați cu ajutorul butoanelor sus  și jos .

Limbile calendarului sunt următoarele:

(ENG – engleză; FR – franceză; IT – italiană; ES – spaniolă; NE – olandeză; DA – daneză; GE – germană)

Setarea formatului orar 12/24 h, unitatea temperaturii °C/°F

Prin apăsarea repetată a butonului MODE setați formatul orar 12/24 h.

Prin apăsarea repetată a butonului  setați unitățile temperaturii °C/°F.

Presiunea atmosferică – istoric

Valoarea presiunii este afișată în chenarul nr. 4.



Sub această valoare este afișat istoricul presiunii pe max. ultimele 12 ore.

Prin apăsarea lungă și repetată a butonului  setați unitatea presiunii inHg sau hPa/mb.

La mutarea stației meteo în alt loc intervine influențarea valorilor măsurate.

Măsurarea se stabilizează în decurs de 12 ore de la introducerea bateriilor ori mutare.

Tendința temperaturii și umidității

indicatorul tendinței temperaturii și umidității			
	în creștere	stabilă	în scădere

Fazele Lunii (vezi fig. 4)

Fazele Lunii sunt afișate în chenarul nr. 13.

- | | |
|-------------------------------|------------------------------|
| 1 – Lună Plină | 5 – Lună Nouă |
| 2 – Lună Plină în descreștere | 6 – Lună Nouă în descreștere |
| 3 – Ultimul Pătrar | 7 – Primul Pătrar |
| 4 – Lună Nouă în creștere | 8 – Lună Nouă în creștere |

Afișarea valorilor de temperatură și umiditate maxime și minime înregistrate

Valorile înregistrate ale temperaturii exterioare sunt afișate în chenarul nr. 24 și 25, pentru temperatura interioară în chenarul nr. 7 și 8.

Valorile înregistrate ale umidității exterioare sunt afișate în chenarul nr. 21 și 22, pentru umiditatea interioară în chenarul nr. 11 și 12.

Memoria se șterge automat în fiecare zi la ora 00:00.

Pentru ștergerea manuală a valorilor înregistrate apăsați lung butonul ▲.

Reglarea alarmei

Apăsați lung butonul 🔔, începe să clipească setarea orei.

Cu butoanele ▲ și ▼ reglați ora solicitată de deșteptare.

Pentru confirmare și navigație în meniu apăsați butonul 🔔.

Activarea alarmei o efectuați prin apăsarea scurtă a butonului 🔔, va fi afișat simbolul ▲.

Prin reapăsarea butonului 🔔 dezactivați alarma, simbolul ▲ dispăre.

Funcția alarmei repetate

Sunetul alarmei îl amânăți cu 5 minute, apăsând butonul SNOOZE/LIGHT amplasat în partea de sus a stației meteo.

Apăsați acest buton imediat la sunetul alarmei. Simbolul alarmei 🔔 va clipi.

Pentru anularea funcției SNOOZE apăsați orice buton – simbolul 🔔 va înceta să clipească și rămâne afișat ▲.

Alarma va fi activă din nou a doua zi.

Iluminarea scurtă a ecranului stației

După apăsarea butonului SNOOZE/LIGHT ecranul este luminat timp de 5 secunde și apoi se stinge.

Prognoza vremii

Stația indică prognoza vremii pe baza modificărilor presiunii atmosferice pe următoarele 12–24 ore pe o rază de 15–20 km.

Precizia prognozei vremii este de 70–75 %. Simbolul prognozei este afișat în chenarul nr. 3.

Întrucât prognoza vremii nu poate să coincidă întotdeauna 100 %, producătorul nici vânzătorul nu poate fi responsabil pentru orice daune provocate de prognoza inexactă a vremii.

La prima reglare sau după resetarea stației meteo durează aproximativ 12 ore până ce stația meteo începe să prognozeze corect.

Simbolurile prognozei vremii (vezi fig. 5)

- | | |
|--------------|--------------|
| 1 – Însorită | 4 – Ploaie |
| 2 – Înnorată | 5 – Ninsoare |
| 3 – Închisă | |

Avertizare asupra înlocuirii bateriilor

Înlocuiți bateriile din stație ori senzori imediat după apariția pe ecranul stației ori senzorului a simbolului bateriei descărcate 🔋.

Grija și întreținerea

Produsul este proiectat astfel, ca la o manipulare adecvată să funcționeze ani îndelungați. Iată câteva recomandări pentru o manipulare corectă:

- Înainte de folosirea produsului citiți cu atenție acest manual de utilizare.
- Nu expuneți produsul la radiații solare directe, frig și umiditate extreme și la schimbări bruște de temperatură. S-ar reduce precizia detectării. Nu amplasați produsul în locuri expuse la vibrații și zguduituri – ar putea provoca deteriorarea lui.

- Nu expuneți produsul la presiune excesivă, izbituri, praf, temperatură sau umiditate extremă – ar putea provoca defectarea funcționalității produsului, scurtarea autonomiei energetice, deteriorarea bateriilor și deformarea componentelor de plastic.
- Nu expuneți produsul la ploaie nici umiditate, nu este destinat utilizării în exterior.
- Pe produs nu așezați surse de foc deschis, de ex. lumânare aprinsă etc.
- Nu amplasați produsul în locuri fără flux de aer îndestulător.
- În deschizăturile de aerisire nu introduceți alte obiecte.
- Nu interveniți la circuitele electrice interne ale produsului – aceasta ar putea provoca deteriorarea lui și încetarea automată a valabilității garanției. Produsul trebuie reparat doar de un specialist calificat.
- La curățare folosiți cârpă fină și umedă. Nu folosiți diluanți nici detergenți – s-ar putea zgâria părțile de plastic și întrerupe circuitele electrice.
- Nu scufundați produsul în apă sau în alte lichide.
- Nu expuneți produsul la stropi sau jeturi de apă.
- În caz de deteriorare sau defectare a produsului nu efectuați singuri niciun fel de reparații. Predați-l spre reparare la magazinul în care l-ați procurat.
- Acest aparat nu este destinat utilizării de către persoane (inclusiv copii) a căror capacitate fizică, senzorială sau mentală, ori experiența și cunoștințele insuficiente împiedică utilizarea aparatului în siguranță, dacă nu vor fi supravegheate sau dacă nu au fost instruite privind utilizarea aparatului de către persoana responsabilă de securitatea acestora.



Nu aruncați consumatorii electrici la deșeurile comunale nesortate, folosiți bazele de recepție a deșeurilor sortate. Pentru informații actuale privind bazele de recepție contactați organele locale. Dacă consumatorii electrici sunt depozitați la stocuri de deșeurile comunale, substanțele periculoase se pot infiltrea în apele subterane și pot să ajungă în lanțul alimentar, periclitând sănătatea și confortul dumneavoastră.

Prin prezenta, EMOS spol. s r. o. declară că tipul de echipamente radio E0316 este în conformitate cu Directiva 2014/53/UE. Textul integral al declarației UE de conformitate este disponibil la următoarea adresă internet: <http://www.emos.eu/download>.

LT | Belaidė meteorologinė stotelė

Prieš pradėdami naudoti gaminį, atidžiai perskaitykite šią naudojimo instrukciją.

Specifikacijos

radijo bangomis valdomas laikrodis

laiko formatas: 12/24 val.

patalpų temperatūra: nuo 0 °C iki +50 °C, 0,1 °C tikslumas

lauko temperatūra: nuo -20 °C iki +60 °C, 0,1 °C tikslumas

temperatūros matavimo tikslumas: ±1 °C temperatūrai nuo 0 °C iki +50 °C, ±1,5 °C esant kitokiai temperatūrai

patalpų ir lauko drėgmė: nuo 20 % iki 99 % SD, 1 % tikslumas

Drėgmės matavimo tikslumas: ±5 % SD, 40–80 %, ±8 % SD kituose intervaluose

barometrinio slėgio matavimo ribos: 850–1 100 hPa

slėgio matavimo vienetas: hPa/inHg

radijo signalo priėmimo ribos: iki 60 m atviroje vietoje

perdavimo dažnis: 433 MHz, didžiausia ekvivalentinė spinduliuotės galia (e. r. p.) 10 mW

jutiklių skaičius: ne daugiau kaip 3

maitinimas:

pagrindinė stotelė: 3× 1,5 V AA tipo baterijos (nepridėtos)

jutiklis: 2× 1,5 V AAA tipo baterijos (nepridėtos)

dydis:

pagrindinė stotelė: 30 × 166 × 131 mm

jutiklis: 29 × 60 × 96 mm

Meteorologinė stotelė – indikatoriai ekrane (žr. 1 pav.)

1 – duomenys iš lauko jutiklio	13 – Mėnulio fazė
2 – lauko jutiklio kanalo numeris, senka stotelės baterijos	14 – savaitės diena
3 – orų prognozė	15 – metai
4 – slėgio vertė	16 – mėnuo
5 – patalpų temperatūra, senka jutiklio baterijos	17 – diena
6 – patalpų temperatūros tendencija	18 – žadintuvo įjungimas
7 – mažiausia patalpų temperatūra	19 – laikas
8 – didžiausia patalpų temperatūra	20 – DCF signalo priėmimas
9 – patalpų drėgmė	21 – didžiausia lauko drėgmė
10 – patalpų drėgmės tendencija	22 – mažiausia lauko drėgmė
11 – mažiausia patalpų drėgmė	23 – lauko drėgmė
12 – didžiausia patalpų drėgmė	24 – didžiausia lauko temperatūra
	25 – mažiausia lauko temperatūra
	26 – lauko temperatūra

Mygtuko aprašymas (žr. 2 pav.)

1 – SNOOZE/LIGHT (atidėti/apšvietimas)	6 – CH (kanalas)
2 – MODE (režimas)	7 – WAVE (banga)
3 – rodyklė aukštyn	8 – stovas
4 – rodyklė žemyn	9 – baterijų skyrelis
5 – žadintuvas	

Jutiklio aprašymas (žr. 3 pav.)

1 – jutiklio kanalo numeris (CH 1, 2, 3)	5 – jutiklio kanalo numerio jungiklis (CH 1, 2, 3)
2 – temperatūra	6 – temperatūros matavimo vienetų jungiklis (°C/°F)
3 – drėgmė	7 – baterijų skyrelis
4 – mygtukas TEST (bandymas)	

Pradžia

1. Pirmiausia įdėkite baterijas į meteorologinę stotelę (3x 1,5 V AA), o paskui – į belaidį jutiklį (2x 1,5 V AAA). Įdėdami baterijas įsitikinkite, kad poliškumas teisingas, nes taip nekils rizika sugadinti meteorologinę stotelę ir jutiklius. Naudokite tik šarmines tos pačios rūšies 1,5 V baterijas, nenaudokite įkraunamų 1,2 V baterijų. Dėl mažesnės įtampos gali neveikti abu prietaisai.
2. Padėkite abu įrenginius vieną šalia kito. Meteorologinė stotelė per 3 minutes aptiks nuotolinio jutiklio signalą. Jei nuotolinio jutiklio signalas neaptinkamas, ilgai spauskite CH mygtuką, norėdami pakartoti nuotolinio jutiklio signalo paiešką.
3. Jei lauko temperatūros rodmuo dingsta iš ekrano, nuspauskite ir ilgai palaikykite nuspaustą jutiklio mygtuką TEST. Meteorologinė stotelė nustatys iš naujo visas reikšmes ir pakartos jutiklio signalo paiešką.
4. Rekomenduojame jutiklį laikyti šiaurinėje namo dalyje. Jutiklio signalo sklaidimo atstumas gali labai sumažėti vietose, kuriose yra labai daug kliūčių.
5. Jutiklis yra atsparus vandens lašams, tačiau jis turėtų būti įrengtas taip, kad ant jo nuolat nelytų.
6. Jutiklio nedėkite ant metalinių objektų, nes gali sumažėti veikimo atstumas.
7. Jei rodoma senkancios baterijos piktograma, pakeiskite jutiklio ar meteorologinės stotelės baterijas.

Kanalų perjungimas ir papildomų jutiklių prijungimas

1. Pakartotinai nuspauskite meteorologinės stotelės mygtuką CH norėdami pasirinkti pageidaujama kanalą – 1, 2 arba 3. Tada ilgai spauskite mygtuką CH. Pradės mirksėti  piktograma.
2. Nuimkite jutiklio gale esantį akumuliatoriaus dangtelį ir pastumkite kanalo numerio jungiklį prie norimo kanalo numerio (1, 2, 3).
3. Įdėkite akumuliatorius į jutiklį (2x 1,5 V AAA); jutiklio ekrane bus rodomas kanalo numeris.
4. Duomenys iš jutiklio bus įkelti per 3 minutes.
5. Jei jutiklio signalas neaptinkamas, pakartokite procesą.

Kelių jutiklių duomenų rodymas, automatinis prijungtų jutiklių reikšmių kitimas ciklais

Kelis kartus nuspauskite CH mygtuką, kad būtų parodyti visų prijungtų jutiklių duomenys. Taip pat galite nustatyti visų prijungtų jutiklių duomenų automatinį ciklų režimą:

1. Ciklų režimo įjungimas



Kelis kartus nuspauskite mygtuką CH, kol pasirodys  ekrane.

Duomenys iš visų prijungtų jutiklių bus rodomi automatiškai vienas po kito.

2. Ciklų režimo išjungimas

Kelis kartus nuspauskite mygtuką, kol  piktograma išnyks.

Radijo bangomis valdomas laikrodis (DCF77)

Užregistruota naudojant belaidį jutiklį, meteorologinė stotelė automatiškai pradės ieškoti DCF77 signalo (DCF – trumpam), tai truks 7 minutes; mirksės  piktograma. Paieškos metu jokia informacija ekrane nebus atnaujinama ir mygtukai neveiks (išskyrus SNOOZE/LIGHT (atidėjimo/apšvietimo)). Kai signalas bus aptiktas, piktograma nustos mirksėti ( liks ekrane) ir bus rodomas dabartinis laikas. Jeigu signalas nebus aptiktas, DCF piktograma nebus rodoma.

Nuspauskite ir palaikykite mygtuką WAVE norėdami pakartoti DCF signalo paiešką. Norėdami atšaukti DCF signalo paiešką, spustelėkite mygtuką WAVE. DCF signalas bus kasdien sinchronizuojamas naktį nuo 2 iki 3 val.

Vasaros laiko metu ekrane bus rodomas **DST**.

Pastaba. Jei meteorologinė stotelė aptinka DCF signalą, tačiau ekrane rodomas laikas yra neteisingas (pvz., ±1 valanda), turite nustatyti teisingą šalies, kurioje naudojote stotelę, laiko zoną (žr. „Rankiniai nustatymai“).



Esant įprastoms sąlygoms (pakankamam atstumui nuo galimų trukdžių, pvz., televizorių, kompiuterių monitorių), laiko signalas priimamas kelias minutes. Jei meteorologinė stotelė neaptinka signalo, atlikite šiuos veiksmus.

1. Perkelkite meteorologinę stotelę į kitą vietą ir bandykite vėl nustatyti DCF signalą.
2. Patikrinkite laikrodžio atstumą nuo galimų kliūčių (kompiuterio monitorių arba televizorių). Priimant signalą, atstumas turi būti ne mažesnis kaip 1,5–2 metrai.
3. Gaudami DCF signalą, nedėkite meteorologinės stotelės netoli metalinių durų, langų rėmų ir kitų metalinių konstrukcijų ar objektų (skalbyklių, džiovyklių, šaldytuvų ir pan.).
4. Gelžbetoninėse konstrukcijose (rūsiose, aukštuose pastatuose ir pan.) DCF signalas yra silpnėsnis atsižvelgiant į sąlygas. Išskirtiniais atvejais įrenkite meteorologinę stotelę prie lango, pasuktą siųstuvo kryptimi.

DCF radijo signalo priėmimui įtakos turi toliau nurodyti veiksniai:

- storos sienos ir izoliacija, pusrūsiai ir rūšiai;
- netinkamos vietos geografinės sąlygos (jas sunku iš anksto numatyti);
- aplinkos trukdžiai, perkūnija, elektros prietaisai be trukdžių pašalinimo, televizoriai ir kompiuteriai, esantys netoli DCF imtuvo.

Rankiniai nustatymai

1. Palaikykite nuspaustą mygtuką MODE (režimas).
2. Tada pakartotinai nuspauskite MODE mygtuką ir pasirinkite nustatymus: valandos – minutės – metai – datos formatas – mėnuo – diena – kalendoriaus kalba – laiko zona. Galite rinktis reikšmes, nuspausdami MODE („režimas“) mygtuką, nustatyti jas su aukštyn  ir žemyn  rodyklėmis.

Kalendoriaus kalbos yra tokios:

(ENG – anglų, FR – prancūzų, IT – italų, ES – ispanų, NE – olandų; DA, GE – vokiečių)

12/24 val. laiko formato, °C/°F temperatūros matavimo vienetų nustatymas

Pakartotinai nuspausdamas mygtuką MODE, perjungiamas 12/24 val. laiko formatas.

Pakartotinai nuspausdamas mygtuką , perjungiami °C/°F temperatūros matavimo vienetai.

Atmosferos slėgis/istorija

Slėgio reikšmė rodoma 4 laukelyje.



Toliau pateikta slėgio istorijos lentelė iki pastarųjų 12 valandų.

Pakartotinai nuspaudus ir palaikius mygtuką , perjungiami inHg ir hPa/mb slėgio matavimo vienetai.

Meteorologinės stotelės perkėlimas į kitą vietą turi įtakos išmatuotoms vertėms.

Įstačius baterijas arba perkėlus meteorologinę stotelę, matavimas tampa stabilus per 12 valandų.

Temperatūros ir drėgmės tendencija

temperatūros ir drėgmės tendencijos indikatorius			
	kylanti	pastovi	mažėjanti

Mėnulio fazės (žr. 4 pav.)

Mėnulio fazė rodoma 13 laukelyje.

- | | |
|------------------------|----------------------------|
| 1 – Pilnatis | 5 – Jaunatis |
| 2 – Blankus priešpilis | 6 – Šviečiantis pusmėnulis |
| 3 – Delčia | 7 – Priešpilis |
| 4 – Blankus pusmėnulis | 8 – Šviečiantis priešpilis |

Didžiausios bei mažiausios temperatūros ir drėgmės rodmenų rodymas



Išmatuotos lauko temperatūros vertės rodomos 24 ir 25 laukeliuose, o patalpų temperatūra – 7 ir 8 laukeliuose.

Išmatuotos lauko drėgmės vertės rodomos 21 ir 22 laukeliuose, o patalpų drėgmė – 11 ir 12 laukeliuose. Išmatuotos reikšmės bus automatiškai ištrintos kiekvieną dieną 00.00 valanda.

Norėdami rankiniu būdu ištrinti matuojamų verčių atmintį, ilgai palaikykite nuspaustą  mygtuką.

Žadintuvo nustatymas

Palaikykite nuspaustą mygtuką  – laiko nustatymai ims mirksėti.

 ir  mygtukais nustatykite žadintuvo laiką.

Norėdami patvirtinti ir naršyti po meniu, spauskite .



Žadintuvus įjungiamas nuspaudus  mygtuką; ekrane pasirodys .

Norėdami išjungti žadintuvą, nuspauskite  mygtuką;  piktograma pradings.

Signalų atidėjimo funkcija

Galite atidėti žadintuvo skambėjimą 5 minutėms – nuspauskite SNOOZE/LIGHT mygtuką, esantį stotelės viršuje.

Pradėjus skambėti žadintuvui, mygtuką nuspauskite vieną kartą.  piktograma mirksės.

Norėdami atšaukti SNOOZE funkciją, nuspauskite bet kurį kitą mygtuką –  piktograma nustos mirksėti ir ekrane bus rodoma tik .

Kitą dieną žadintuvus vėl įsijungs.

Trumpas stotelės ekrano apšvietimas

Nuspaudus SNOOZE/LIGHT (atidėjimo/apšvietimo) mygtuką, 5 sekundėms įsijungs ekrano apšvietimas.

Orų prognozė

Stotelė prognozuoja orus artimiausiomis 12–24 valandų, tam naudojami atmosferos slėgio keitimosis duomenys 15–20 km srityje.

Orų prognozės tikslumas yra 70–75 %. Prognozės piktograma rodoma 3 laukelyje.

Kadangi orų prognozė gali nebūti 100 % tiksli, nei gamintojas, nei pardavėjas negali būti laikomi atsakingais už nuostolius, patirtus dėl netikslios prognozės.

Pirmą kartą nustatant arba iš naujo nustatant meteorologinę stotelę, turi praeiti apie 12 valandų, kad stotelė pradėtų prognozuoti teisingai.

Orų prognozės piktogramos (žr. 5 pav.)

- | | |
|----------------|-------------|
| 1 – Saulėta | 4 – Lietus |
| 2 – Debesuota | 5 – Sniegas |
| 3 – Apsiniaukę | |

Bateriju keitimo iespējamas

Pakeiskite stotelēs ar jutliklo baterijas, kai stotelēs ar jutliklo ekrane rodoma išsikrovusių bateriju piktograma .

Techninė priežiūra ir eksploatacija

Tinkamai naudojamas prietaisas patikimai veiks ne vienus metus. Štai keletas patarimų, kaip tinkamai naudoti prietaisą:

- Prieš pradėdami naudoti gaminį, atidžiai perskaitykite naudojimo instrukciją.
- Saugokite gaminį nuo tiesioginių saulės spindulių, didelio šalčio, drėgmės ir staigių temperatūros pokyčių. Tai sumažintų matavimo tikslumą. Nedėkite gaminio vietose, kuriose jaučiama vibracija ar smūgiai, mat tai gali jį pažeisti.
- Saugokite gaminį nuo didelės jėgos poveikio, smūgių, dulkių, aukštos temperatūros arba drėgmės, nes šie veiksniai gali sukelti gedimą, baterijos veiks trumpiau arba jos bus sugadintos, deformuosios plastikinės dalys.
- Saugokite gaminį nuo lietaus ir drėgmės, jei jis neskirtas naudoti lauke.
- Nepalikite jo netoli atviros liepsnos šaltinių, pvz., degančios žvakės ar kt.
- Nedėkite gaminio nepakankamai vėdinamose vietose.
- Nedėkite jokių objektų į prietaiso vėdinimo angas.
- Nelieskite gaminio vidaus elektros grandinių, nes kyla grėsmė sugadinti gaminį ir automatiškai netekti garantijos. Prietaisą remontuoti gali tik kvalifikuotas specialistas.
- Gaminį valykite šiek tiek drėgnu minkštu audiniu. Nevalykite tirpikliais arba valikliais, nes jie braižo plastikines dalis ir sukelia elektros grandinės dalių koroziją.
- Nenardinkite gaminio į vandenį ar kitus skysčius.
- Ant gaminio negali patekti vandens lašėlių ar purslų.
- Jei gaminys sugedo ar jame yra defektas, neremontuokite jo patys. Nuneškite jį remontuoti į parduotuvę, kurioje pirkote.
- Šis prietaisas neskirtas naudoti asmenims (įskaitant vaikus), turintiems fizinę, jutiminę ar protinę negalią ir neturintiems patirties ar žinių, kurių reikia norint prietaisą naudoti saugiai. Tokie asmenys turi būti informuojami, kaip naudoti prietaisą, ir prižiūrimi asmenys, atsakingo už jų saugumą.



Nemeskite kartu su buitinėmis atliekomis. Pristatykite į specialius rūšiuojamoms atliekomis skirtus surinkimo punktus. Susisiekite su vietinėmis valdžios institucijomis, kad šios suteiktų  informaciją apie surinkimo punktus. Jei elektroniniai prietaisai yra išmetami atliekų užkasimo vietose, kenksmingos medžiagos gali patekti į gruntinius vandenius, o paskui ir į maisto grandinę, ir tokiu būdu pakenkti žmonių sveikatai.

Aš, EMOS spol. s r. o. patvirtinu, kad radijo įrenginių tipas E0316 atitinka Direktyvą 2014/53/ES. Visas ES atitikties deklaracijos tekstas prieinamas šiuo interneto adresu: <http://www.emos.eu/download>.

LV | Bezvadu meteoroloģiskā stacija

Pirms izstrādājuma lietošanas rūpīgi izlasiet šo instrukciju.

Specifikācija

Radiovadāms pulkstenis

Laika formāts: 12/24 h

Iekšēļu temperatūra: 0 °C līdz +50 °C, izšķirtspēja 0,1 °C

Āra temperatūra: -20 °C līdz +60 °C, izšķirtspēja 0,1 °C

Temperatūras mērišanas precizitāte: ±1 °C diapazonā no 0 °C līdz +50 °C, ±1,5 °C citos diapazonos

Iekšēļu un āra gaisa mitrums: 20–99 % relatīvā mitruma, izšķirtspēja 1 %

Mitruma mērišanas precizitāte: ±5 % relatīvā mitruma 40–80 % diapazonā, ±8 % citos relatīvā mitruma diapazonos

Barometriskā spiediena mērijumu diapazons: 850 līdz 1100 hPa

Spiediena mērvienība: hPa/mb/inHg

Radio signāla attālums: līdz 60 metriem atklātās vietās

Raidīšanas frekvence: 433 MHz, ne vairāk kā 10 mW e.r.p. (efektīvā izstarotā jauda)

Sensoru skaits: ne vairāk kā 3

Strāvas padeve

Galvenā stacija: trīs 1,5 V AA tipa baterijas (nav iekļautas komplektā)

Sensors: divas 1,5 V AAA tipa baterijas (nav iekļautas komplektā)

Izmērs:

stacija: 30 × 166 × 131 mm

Sensors: 29 × 60 × 96 mm

Meteoroloģiskā stacija: rādījumi uz ekrāna (skatiet 1. attēlu)

1 – āra sensora dati	13 – mēness fāze
2 – āra sensora kanāla numurs, stacijas baterijas gandrīz tukšas	14 – nedēļas diena
3 – laika prognoze	15 – gads
4 – spiediena vērtība	16 – mēnesis
5 – iekštelpu temperatūra, sensora baterijas gandrīz tukšas	17 – diena
6 – iekštelpu temperatūras tendence	18 – modinātāja aktivēšana
7 – minimālā iekštelpu temperatūra	19 – laiks
8 – maksimālā iekštelpu temperatūra	20 – DCF signāla uztveršana
9 – iekštelpu gaisa mitrums	21 – maksimālais āra gaisa mitrums
10 – iekštelpu gaisa mitruma tendence	22 – minimālais āra gaisa mitrums
11 – minimālais iekštelpu gaisa mitrums	23 – āra gaisa mitrums
12 – maksimālais iekštelpu gaisa mitrums	24 – maksimālā āra temperatūra
	25 – minimālā āra temperatūra
	26 – āra temperatūra

Taustiņu apraksts (skatiet 2. attēlu)

1 – SNOOZE/LIGHT (SNAUDAS REŽĪMS/AP- GAISMOJUMS)	5 – modinātājs
2 – MODE (REŽĪMS)	6 – CH (kanāls)
3 – bultiņa uz augšu	7 – WAVE (VILNIS)
4 – bultiņa uz leju	8 – statīvs
	9 – bateriju nodalījums

Sensora apraksts (skatiet 3. attēlu)

1 – sensora kanāla numurs (CH 1, 2, 3)	5 – sensora kanāla numura pārslēgš (CH 1, 2, 3)
2 – temperatūra	
3 – mitrums	6 – temperatūras mērvienības pārslēgš (°C/°F)
4 – poga TEST	7 – bateriju nodalījums

Darba sāksana

1. Vispirms ievietojiet meteoroloģiskajā stacijā trīs 1,5 V AA baterijas un pēc tam bezvadu sensorā divas 1,5 V AAA baterijas. Ievietojot baterijas, pārliecinieties par pareizu polaritāti, lai nesabojātu meteoroloģisko staciju vai sensoru. Izmantojiet tikai viena veida 1,5 V sārma baterijas, neizmantojiet atkārtoti uzlādējamās 1,2 V baterijas. Zemāks spriegums var traucēt abu ierīču darbību.
2. Novietojiet abas ierīces blakus. Meteoroloģiskā stacija uztvers bezvadu sensora signālu trijās minūtēs. Ja sensora signāls netiek uztverts, turiet nospiestu meteoroloģiskās stacijas taustiņu CH, lai atkārtotu meklēšanu.
3. Ja no ekrāna pazūst āra temperatūras rādījums, turiet nospiestu stacijas taustiņu CH un nospiediet sensora taustiņu TEST. Meteoroloģiskā stacija atiestatīs visas vērtības un atkārtos sensora signāla meklēšanu.
4. Iesākām novietot sensoru mājas ziemeļu pusē. Sensora darbības diapazons var būtiski mazināties teritorijās ar daudzziem šķēršļiem.
5. Sensors ir izturīgs pret pīlošu ūdeni, taču to nevajadzētu pastāvīgi pakļaut lietusam.
6. Nenovietojiet sensoru uz metāla priekšmetiem, jo tas mazina raidīšanas attālumu.
7. Ja tiek parādīta gandrīz tukšas baterijas ikona, nomainiet sensora vai meteoroloģiskās stacijas baterijas.

Kanālu pārslēgšana un papildu sensoru pievienošana

1. Atkārtoti nospiediet meteoroloģiskās stacijas taustiņu CH, lai pēc izvēles atlasītu kanālu – 1, 2 vai 3. Tad turiet nospiestu taustiņu CH. Sāks mirgot ikona .
2. Noņemiet bateriju nodalījuma vāciņu sensora aizmugurē un pārvietojiet kanāla numuru pārslēgu uz izvēlēta sensora kanāla numuru (1, 2, 3).
3. Ievietojiet sensorā baterijas (divas 1,5 V AAA); sensora ekrānā tiks parādīts kanāla numurs.
4. Dati no sensora tiks ielādēti trijās minūtēs.
5. Ja sensora signāls netiek uztverts, atkārtojiet procesu.

Datu parādīšana no vairākiem sensoriem, automātiska pievienoto sensoru vērtību pārslēgšana

Vairākas reizes nospiediet taustiņu CH, lai secīgi attēlotu datus no visiem pievienotajiem sensoriem. Varat arī aktivēt automātisko ciklisko datu pārslēgšanu no visiem pievienotajiem sensoriem.

1. Cikliskā pārslēgšanas režīma ieslēgšana



Vairākas reizes nospiediet taustiņu CH, līdz ekrānā tiek parādīts .

Dati no visiem pievienotajiem sensoriem tiks automātiski parādīti pēc kārtas.

2. Cikliskā pārslēgšanas režīma izslēgšana

Vairākas reizes nospiediet taustiņu CH, līdz pazūd ikona .

Radiovadāms pulkstenis (DCF77)

Pēc reģistrēšanās bezvadu sensorā meteoroloģiskā stacija septiņas minūtes automātiski meklēs DCF77 signālu (DCF); mirgos ikona . Meklēšanas laikā nekādi citi dati ekrānā netiks atjaunoti un taustiņi būs atslēgti (izņemot SNAUDAS REŽĪMS/APGAISMOJUMS). Kad signāls tiek uztverts, ikona pārstāj mirgot (ekrānā paliek ) un tiek parādīts reālais laiks. Ja signāls nav ticis uztverts, DCF ikona nebūs redzama. Lai atkārtotu DCF signāla meklēšanu, turiet nospiestu taustiņu VILNIS. Lai atceltu DCF signāla meklēšanu, īsi nospiediet taustiņu VILNIS. DCF signāls tiks sinhronizēts katru dienu no 2.00 līdz 3.00 rītā. Vasaras laika periodā ekrānā tiks parādīts **DST**.

Piezīme. Ja meteoroloģiskā stacija uztver DCF signālu, bet displejā ir redzams nepareizs laiks (piemēram, nobide par ±1 stundu), iestatiet pareizo laika joslu meteoroloģiskās stacijas izmantošanas valstī (skatiet "Manuālie iestatījumi").



Standarta apstākļos (drošā attālumā no traucējumu avotiem, piemēram, televizoriem vai datoru monitoriem) laika signāla uztveršanai ir nepieciešamas vairākas minūtes. Ja meteoroloģiskā stacija neuztver signālu, rīkojieties, kā minēts turpmāk.

1. Pārvietojiet meteoroloģisko staciju uz citu vietu un mēģiniet vēlreiz uztvert DCF signālu.
2. Pārlicinieties, ka pulkstenis neatrodas traucējumu avotu (datoru monitoru vai televizoru) tuvumā. Signāla uztveršanas laikā attālumam ir jābūt vismaz 1,5–2 m.
3. DCF signāla uztveršanas laikā nenovietojiet meteoroloģisko staciju metāla durvju, logu rāmju un citu metāla konstrukciju vai priekšmetu (veļas mašīnu, žāvētāju, ledusskapju u. c.) tuvumā.
4. Dzelzsbetona konstrukcijās (pagrabos, daudzstāvu ēkās u. c.) atkarībā no apstākļiem DCF signāla uztveršana ir vājāka. Ārkārtas gadījumā novietojiet meteoroloģisko staciju loga tuvumā raidītāja virzienā.

DCF radiosignāla uztveršanu ietekmē turpmāk minētie faktori:

- biezas sienas un izolācija, pamati un pagrabi;
- neatbilstoši vietējie ģeogrāfiskie apstākļi (tos ir grūti novērtēt iepriekš);
- atmosfēras traucējumi, pērķona negaisi, elektroierīces bez iejaukšanās novēršanas, televizori un datori, kas atrodas DCF uztvērēja tuvumā.

Manuālie iestatījumi

1. Nospiediet un turiet taustiņu REŽĪMS.
2. Pēc tam vairākas reizes nospiediet taustiņu REŽĪMS, lai izvēlētos iestatījumus: stundas – minūtes – gadu – datuma formātu – mēnesi – dienu – kalendāra valodu – laika joslu. Starp vērtībām varat pārvietoties, nospiežot taustiņu REŽĪMS; iestatiet vērtības ar taustiņiem uz augšu  un uz leju .

Kalendāra valodas ir šādas:

ENG – angļu, FR – franču, IT – itāļu, ES – spāņu, NE – nīderlandiešu, DA – dāņu, GE – vācu.

12/24 h laika formātā, temperatūras mērvienības °C/°F iestatīšana

Atkārtoti nospiežot taustiņu REŽĪMS, laika formāts tiek pārslēgts no 12 uz 24 h un atpakaļ. Atkārtoti nospiežot taustiņu ▲, temperatūras mērvienība pārslēdzas no °C uz °F un atpakaļ.

Atmosfēras spiediens: vēsture

Spiediena vērtība tiek parādīta 4. laukā.



Zem tās ir spiediena vēstures diagramma pēdējām 12 stundām.

Vairākas reizes ilgi spiežot taustiņu ▼, spiediena mērvienības pārslēdzas starp inHg un hPa/mb.

Meteoroloģiskās stacijas pārvietošana uz citu vietu var ietekmēt mērījumus.

Mērījumi stabilizēsies 12 stundas pēc bateriju ievietošanas vai meteoroloģiskās stacijas pārvietošanas.

Temperatūras un gaisa mitruma tendences

temperatūras un gaisa mitruma tendences rādītājs			
	pieaug	nemainīga	krītas

Mēness fāzes (skatiet 4. attēlu)

Mēness fāze tiek parādīta 13. laukā.

1 – Pilns mēness

2 – Dilstošs mēness

3 – Pēdējais ceturksnis

4 – Dilstošs pusmēness

5 – Jauns mēness

6 – Augošs pusmēness

7 – Pirmais ceturksnis

8 – Augošs mēness

Maksimālās un minimālās temperatūras un mitruma rādījumu attēlošana

Āra temperatūras mērījumu vērtības tiek parādītas laukos Nr. 24 un 25, iekštelpu temperatūra laukos Nr. 7 un 8.

Āra gaisa mitruma mērījumu vērtības tiek parādītas laukos Nr. 21 un 22, iekštelpu gaisa mitrums – laukos Nr. 11 un 12.

Mērījumu vērtības no atmiņas tiek automātiski dzēstas katru dienu pulksten 00.00.

Lai manuāli izdzēstu mērījumu vērtības no atmiņas, turiet nospiestu taustiņu ▲.

Modinātāja iestatīšana

Ilgstoši spiediet taustiņu ⏸; sāks mirgot laika iestatījums.

Izmantojiet taustiņus ▲ un ▼, lai iestatītu modinātāja laiku.

Lai apstiprinātu un pārvietotos izvēlnē, nospiediet ⏸.

Lai aktivētu modinātāju, īsi piespiediet taustiņu ⏸; ekrānā tiks parādīts ▲.

Lai izslēgtu modinātāju, vēlreiz nospiediet taustiņu ⏸; ikona ▲ pazudīs.

Snaudas režīma funkcija

Modinātāja zvani var atlikt uz piecām minūtēm, nospiežot taustiņu SNAUDAS REŽĪMS/APGAISMOJUMS meteoroloģiskās stacijas augšdaļā.

Nospiediet taustiņu, kad modinātājs sāk zvanīt. Mirgos ikona ▲.

Lai atceltu SNAUDAS REŽĪMA funkciju, nospiediet jebkuru citu taustiņu – ikona ▲ beigs mirgot un uz ekrāna paliks ▲.

Modinātājs atkal zvanīs nākamajā dienā.

Īslaicīgs stacijas ekrāna apgaismojums

Nospiežot taustiņu SNAUDAS REŽĪMS/APGAISMOJUMS, uz piecām sekundēm tiks ieslēgts ekrāna apgaismojums.

Laika prognoze

Stacija prognozē laikapstākļus nākamajām 12–24 stundām 15–20 km rādiusā, ņemot vērā atmosfēras spiediena izmaiņas.

Laika prognozes precizitāte ir 70–75 %. Laikapstākļu prognozes ikona tiek parādīta 3. laukā.

Tā kā laika prognoze var nebūt 100 % precīza, ne ražotājs, ne pārdevējs nevar būt atbildīgi par zaudējumiem, ko ir izraisījis nepareiza prognoze.

Pirmo reizi iestatot vai atiestatot meteoroloģisko staciju, paies aptuveni 12 stundas, pirms meteoroloģiskā stacija sāks sniegt pareizas prognozes.

Laika prognozes ikonas (skatiet 5. attēlu)

1 – Saulains	4 – Lietus
2 – Mākoņains	5 – Sniegs
3 – Apmācies	

Brīdinājums par bateriju nomaiņu

Kad stacijas vai sensora ekrānā ir redzama gandrīz tukšas baterijas ikona , nomainiet stacijas vai sensora baterijas.

Apkope un uzturēšana

Izstrādājums ir paredzēts gadiem ilgai uzticamai kalpošanai, ja to izmanto pareizi. Turpmāk ir sniegti daži padomi pareizas darbības nodrošināšanai.

- Pirms izstrādājuma lietošanas rūpīgi izlasiet instrukciju.
- Nepakļaujiet izstrādājumu tiešiem saules stariem, lielam aukstumam un mitrumam un pēkšņām temperatūras izmaiņām. Tas mazinās mērījumu precizitāti. Novietojiet izstrādājumu vietās, kas ir pakļautas vibrācijai vai triecieniem, – tie var izraisīt bojājumus.
- Nepakļaujiet izstrādājumu pārmērīgam spēkam, triecieniem, putekļiem, augstas temperatūras vai mitruma ietekmei – tas var izraisīt nepareizu darbību, sāisināt baterijas kalpošanas mūžu, sabojāt bateriju un deformēt plastmasas detaļas.
- Nepakļaujiet ierīci lietus vai mitruma iedarbībai, ja tā nav paredzēta izmantošanai ārpus telpām.
- Novietojiet uz izstrādājuma atklātas liesmas avotus, piemēram, degošu sveci u. c.
- Novietojiet izstrādājumu vietā ar nepietiekamu gaisa plūsmu.
- Neievietojiet nekādus priekšmetus izstrādājuma atverēs.
- Neaizskariet izstrādājuma iekšējās elektriskās ķēdes – šādi var sabojāt izstrādājumu, un garantija automātiski tiek anulēta. Bojājumu gadījumā izstrādājumu drīkst remontēt tikai kvalificēts speciālists.
- Tīriet izstrādājumu ar nedaudz samitrinātu mīkstu drānu. Nelietojiet šķīdinātājus vai tīrīšanas līdzekļus – tie var saskrāpēt plastmasas detaļas un izraisīt elektrisko ķēžu koroziju.
- Neiegremdējiet izstrādājumu ūdenī vai citā šķīdumā.
- Nepakļaujiet izstrādājumu ūdens pilienu vai šļakatu ietekmei.
- Izstrādājuma bojājumu vai defektu gadījumā neveiciet remontdarbus patstāvīgi. Nododiet ierīci labošanai veikalā, kurā to iegādājāties.
- Šo ierīci nav atļauts lietot personām (tostarp bērniem) ar ierobežotām fiziskajām, maņu vai garīgajām spējām vai personām, kurām pieredzes vai zināšanu trūkums neļauj droši izmantot ierīci. Šādām personām ir jāiemāca ierīces lietošana un tās ir jāuzrauga personai, kura ir atbildīga par to drošību.



Neizmetiet kopā ar sadzīves atkritumiem. Šim nolūkam izmantojiet īpašus atkritumu šķirošanas un savākšanas punktus. Lai gūtu informāciju par šādiem savākšanas punktiem, sazinieties  ar vietējo pašvaldību. Ja elektroniskās ierīces tiek likvidētas izgāztuvē, bīstamas vielas var nonākt pazemes ūdeņos un tālāk arī barības ķēdē, kur tās var ietekmēt cilvēka veselību.

Ar šo EMOS spol. s r. o. deklarē, ka radioiekārta E0316 atbilst Direktīvai 2014/53/ES. Pilns ES atbilstības deklarācijas teksts ir pieejams šādā interneta vietnē: <http://www.emos.eu/download>.

EE | Juhtmevaba ilmajaam

Lugege kasutusjuhendit hoolikalt enne selle toote kasutamist.

Tehnilised kirjeldused

raadiojuhtimisega kell

ajavorming: 12/24 h

sisetemperatuur: 0 °C kuni +50 °C, mõõtesamm 0,1 °C

välisestemperatuur: -20 °C kuni +60 °C, mõõtesamm 0,1 °C

temperatuuri mõõtmise täpsus: ±1 °C vahemikus 0 °C kuni +50 °C, muidu ±1,5 °C

sise- ja välisniiskus: 20 % kuni 99 % suhtelist niiskust, mõõtesamm 1 %

niiskuse mõõtmise täpsus: ±5 % suhtelist niiskust vahemikus 40 % kuni 80 %, muul juhul ±8 %

õhurõhu mõõtmise vahemik: 850 kuni 1100 hPa

rõhuühik: hPa/mb/inHg

raadiosignaali ulatus: kuni 60 m avatud alal

edastussagedus: 433 MHz, 10 mW e.r.p. max

andurite arv: max 3

toide:

põhijaam: 3× 1,5 V AA patareid (ei kuulu komplekti)

andur: 2× 1,5 V AAA patareid (ei kuulu komplekti)

mõõtmed:

põhijaam: 30 × 166 × 131 mm

andur: 29 × 60 × 96 mm

Ilmajaam – ekraanil olevad näidud (vt joonist 1)

- | | |
|---|-------------------------------|
| 1 – andmed välisandurilt | 13 – kuufaas |
| 2 – välisanduri kanali number, jaama patareid on tühjenemas | 14 – nädalapäev |
| 3 – ilmaprognoos | 15 – aasta |
| 4 – rõhu väärtus | 16 – kuu |
| 5 – sisetemperatuur, anduri patareid on tühjenemas | 17 – päev |
| 6 – sisetemperatuuri suundumus | 18 – äratuse aktiveerimine |
| 7 – min sisetemperatuur | 19 – aeg |
| 8 – max sisetemperatuur | 20 – DCF-signaali vastuvõtt |
| 9 – siseniiskus | 21 – välisõhu max niiskus |
| 10 – siseniiskuse suundumus | 22 – välisõhu min niiskus |
| 11 – siseõhu min niiskus | 23 – välisõhuniiskus |
| 12 – siseõhu max niiskus | 24 – välisõhu max temperatuur |
| | 25 – välisõhu min temperatuur |
| | 26 – välistemperatuur |

Nupu kirjeldus (vt joonist 2)

- | | |
|---|------------------|
| 1 – SNOOZE/LIGHT (EDASILÜKKAMINE/VALGUSTUS) | 5 – äratus |
| 2 – MODE (REŽIIM) | 6 – CH (KANAL) |
| 3 – ülesnool | 7 – WAVE (LAINE) |
| 4 – allanool | 8 – tugi |
| | 9 – patareipesa |

Anduri kirjeldus (vt joonist 3)

- | | |
|--|---|
| 1 – anduri kanalinumbr (KANAL 1, 2, 3) | 5 – anduri kanalinumbrilüli (KANAL 1, 2, 3) |
| 2 – temperatuur | 6 – temperatuuriühiku lüli (°C/°F) |
| 3 – niiskus | 7 – patareipesa |
| 4 – nupp TEST | |

Alustamine

- Emalt sisestage patareid ilmajaama (3× 1,5 V AA) ja seejärel juhtmeta andurisse (2× 1,5 V AAA). Patareide sisestamisel veenduge, et polaarsus on õige, et ilmajaama ega andurit mitte kahjustada.

Kasutage üksnes sama tüüpi 1,5 V leelispatareisid; ärge kasutage 1,2 V akusid. Madalama pingepuul ei pruugi kumbki seade töötada.

2. Asetage kaks seadet teineteise kõrvale. Ilmajaam tuvastab kauganduri signaali 3 minuti jooksul. Kui andurilt signaali ei tuvastata, hoidke otsingu kordamiseks all ilmajaama KANALINUPPU.
3. Kui välistemperatuuri näit ekraanilt kaob, hoidke all jaama KANALINUPPU ja vajutage anduri TESTINUPPU. Ilmajaam lähtestab kõik väärtused ja kordab anduri signaali otsimist.
4. Soovitame anduri asetada maja põhjapoolsele küljele. Paljude takistustega kohtades võib anduri tööalatus märkimisväärselt väheneda.
5. Andur on tilkuva vee suhtes vastupidav, kuid see ei tohi olla püsivalt vihma käes.
6. Ärge asetage andurit metallist esemetele; see vähendab leviata.
7. Kui kuvatakse tühjeneva patarei ikoon, vahetage anduri või ilmajaama patareid välja.

Kanalite vahetamine ja täiendavate andurite ühendamine

1. Andurile soovitud kanali (1, 2 või 3) valimiseks vajutage korduvalt jaama KANALINUPPU. Seejärel hoidke all KANALINUPPU. Ikoon  hakkab vilkuma.
2. Eemaldage anduri tagaküljel asuv patareipesa kate ja liigutage kanalinumbri lüliti valitud kanalile (1, 2, 3).
3. Sisestage patareid andurisse (2x 1,5 V AAA); kanali number kuvatakse anduri ekraanil.
4. Anduri andmed laaditakse 3 minuti jooksul.
5. Kui anduri signaali ei tuvastata, korrake toimingut.

Andmete esitamine mitmelt andurilt, automaatne ühendatud andurite väärtuste tsüklikine esitamine

Kõigi ühendatud andurite andmete ükshaaval kuvamiseks vajutage korduvalt KANALINUPPU. Samuti saate automaatse tsükliklise esituse aktiveerida kõikides ühendatud andurites olevate andmete kaudu:

1. Tsükliklise esituse sisselülitamine



Vajutage korduvalt KANALINUPPU, kuni ekraanile ilmub .

Kõigi ühendatud andurite andmed kuvatakse automaatselt ja korduvalt üksteise järel.

2. Tsükliklise esituse väljalülitamine

Vajutage korduvalt KANALINUPPU, kuni ikoon  kaob.

Raadiojuhtimisega kell (DCF77)

Pärast juhtmeta anduri registreerimist hakkab ilmajaam 7 minutiks automaatselt otsima DCF77 (lühend DCF) signaali; ikoon  vilgub. Otsingu ajal ekraanil muud teavet ei uuendata ja nupud on blokeeritud (v.a nupp EDASILÜKKAMINE/VALGUSTUS). Kui signaal on tuvastatud, lakkab ikoon vilkumast ( jääb ekraanile) ja kuvatakse praegune kellaeg. Kui signaali ei leita, siis DCF ikooni ei kuvata.

DCF signaali otsingu kordamiseks hoidke all LAINENUPPU; DCF signaali otsingu tühistamiseks vajutage LAINENUPPU. DCF signaal sünkroniseeritakse iga päev vahemikus kell 02.00–03.00.

Suveaja režiimis kuvatakse ekraanil sümbol .

Märkus. Kui ilmajaam tuvastab DCF signaali, kuid ekraanil kuvatav kellaeg on vale (nt nihkunud ±1 tund), peate seadistama õige ajavööndi selle riigi jaoks, kus jaama kasutate, vt Manuaalseaded.

Standardtingimustes (ohutul kaugusel häireallikatest, nagu telerid või arvutimonitorid), võtab signaali vastuvõtt aega mitu minutit. Kui ilmajaam signaali ei tuvasta, toimige järgmiselt.

1. Viige ilmajaam teise asukohale ja proovige veel kord DCF signaali tuvastada.
2. Kontrollige üle kella kaugus segavatest seadmetest (arvutiekraanid või televiisorid). Signaali vastuvõtmise ajal peab kaugus olema vähemalt 1,5–2 m.
3. DCF signaali vastuvõtmisel ärge asetage ilmajaama metalluste, aknaraamide ja muude metal-konstruktsioonide või -objektide (pesumasinad, kuivatid, külmikud jne) lähedusse.
4. Raudbetoonkonstruktsioonides (keldrid, kõrghooned jne) on DCF signaali vastuvõtt sõltuvalt tingimustest nõrgem. Äärmuslikel juhtudel paigutage ilmajaam akna lähedusse saatja suunas.

DCF raadiosignaali vastuvõtmist mõjutavad järgmised tegurid:

- paksud seinad ja isolatsioon, keldrid;
- ebapiisavad kohalikud geograafilised tingimused (neid on keeruline eelnevalt hinnata);

- atmosfäärihäired, äikesetormid, häirete kõrvaldamiseta elektriseadmed, DCF vastuvõtja läheduses asuvad televiisorid ja arvutid.

Manuaalseaded

1. Vajutage ja hoidke all REŽIIMINUPPU.
2. Seejärel vajutage korduvalt REŽIIMINUPPU, et valida järgmised seaded: tunnid – minutid – aasta – kuupäevavorming – kuu – päev – kalendri keel – ajavöönd. Väärtuste vahel saate liikuda REŽIIMINUPPU vajutades; seadistage väärtused üles- ▲ ja allanoolega ▼.

Kalendri keeled on järgmised:

(ENG – inglise, FR – prantsuse, IT – itaalia, ES – hispaania, NE – hollandi, DA – taani, GE – saksa)

12/24 h ajavormingu, °C/°F temperatuuriühiku seadistamine

REŽIIMINUPPU korduv vajutamine vahetab 12/24-tunnist ajavormingut.

Nupu ▲ korduv vajutamine lülitab °C/°F temperatuuriühikut.

Atmosfäärirohk – ajalugu

Rõhuväärtus kuvatakse väljal 4.



Allpool on toodud õhurõhu ajaloo graafik viimase kuni 12 tunni jooksul.

Nupu ▼ korduv pikalt vajutamine lülitab inHg ja hPa/mb rõhuühikuid.

Ilmajaama teisaldamine mõjutab mõõtmistulemusi.

Mõõtmise stabiliseerub 12 tunni jooksul pärast aku sisestamist või ilmajaama ümberpaigutamist.

Temperatuuri ja niiskuse suundumus

temperatuuri ja niiskuse suundumuse näitaja			
	tõusev	püsiv	langev

Kuufaasid (vt joonist 4)

Kuufaase kuvatakse väljal nr 13.

- | | |
|-----------------|---------------------|
| 1 – Täiskuu | 5 – Kuuloomine |
| 2 – Kahanev kuu | 6 – Noorkuu |
| 3 – Poolkuu | 7 – Esimene veerand |
| 4 – Vanakuu | 8 – Kasvav kuu |

Maksimaalse ja minimaalse temperatuuri- ning niiskusenäitude kuvamine

Mõõdetud välistemperatuuri väärtused kuvatakse väljadel 24 ja 25, sisetemperatuur kuvatakse väljadel 7 ja 8.

Mõõdetud välisõhuniiskuse väärtused kuvatakse väljadel 21 ja 22, siseõhuniiskust kuvatakse väljadel 11 ja 12.

Mõõdetud väärtuste mälu kustutatakse automaatselt iga päev kell 00.00.

Mõõdetud väärtuste mälu käsitsi kustutamiseks hoidke all nuppu ▲.

Äratuse seadistamine

Hoidke all nuppu ; ajaseadistus hakkab vilkuma.

Kasutage äratuse kellajaaja määramiseks nuppu ▲ ja ▼.

Vajutage kinnitamiseks ja menüüs liikumiseks nuppu .



Vajutage äratuse aktiveerimiseks põgusalt nuppu ;  ilmub ekraanile.

Vajutage äratuse väljalülitamiseks uuesti nuppu ; ikoon  kaob.

Edasilükkamisfunktsioon

Äratuse helinat saab viie minuti võrra edasi lükata, kasutades nuppu EDASILÜKKAMINE/VALGUSTUS, mis asub ilmajaama ülemises osas.

Vajutage nuppu, kui äratus hakkab helisema. Ikoon  hakkab vilkuma.

Funktsiooni EDASILÜKKAMINE tühistamiseks vajutage mõnda muud nuppu – ikoon  lõpetab vilkumise ja  jääb ekraanile.

Äratus aktiveerub järgmisel päeval uuesti.

Jaama ekraani lühiajaline valgustamine

Nupu EDASILÜKKAMINE/VALGUSTUS vajutamisel süttib ekraan 5 sekundiks.

Ilmaprognoos

Jaam kasutab õhurõhu muutusi, et prognoosida ilmastikku järgmise 12–24 tunni jooksul piirkonnas, mis jääb 15–20 km raadiusesse.

Ilmaprognoosi täpsus on 70 % – 75 %. Ilmaprognoosi ikoon kuvatakse väljal nr 3.

Kuna ilmateade ei pruugi olla 100 % täpne, ei saa tootja ega müüja vastutada vale ilmaprognoosi põhjustatud kahju eest.

Kui teete esmakordselt ilmajaama seadistamise või lähtestamise, kulub umbes 12 tundi enne, kui ilmajaam hakkab õigesti prognoosima.

Ilmaprognooside ikoonid (vt joonist 5)

1 – Päikseline	4 – Vihm
2 – Pilves	5 – Lumi
3 – Pilves	

Patarei vahetamise hoiatus

Vahetage jaama või anduri patareid välja, kui jaama või anduri ekraanil kuvatakse tühjeneva patarei ikoon .

Korrashoid ja hooldamine

Toode on mõeldud nõuetekohasel kasutamisel töökindlalt toimima paljude aastate jooksul. Siin on mõned nõuanded nõuetekohaseks kasutamiseks.

- Lugege kasutusjuhend enne toote kasutamist hoolikalt läbi.
- Ärge asetage toodet otsese päikesevalguse, äärmise külma ega niiskuse kätte või äkiliste temperatuurimuutustega keskkonda. See vähendaks mõõtetäpsust. Ärge asetage toodet kohtadesse, kus on vibratsiooni- ja löögioht – need võivad põhjustada kahjustusi.
- Ärge laske tootel kokku puutuda liigse surve, löökide, tolmu, kõrge temperatuuri või niiskusega – need võivad põhjustada rikkeid, lühemat aku kasutusiga, patareide kahjustusi ja plastosade deformeerumist.
- Ärge jätke toodet vihma või niiskuse kätte, kui see ei ole ette nähtud väljas kasutamiseks.
- Ärge asetage tootele avatud leegiallikaid, nt süüdatud küünalt jne.
- Ärge asetage toodet ebapiisava õhuvooluga kohtadesse.
- Ärge sisestage toote avadesse esemeid.
- Ärge muutke toote sisemisi elektriahelaid – see võib toodet kahjustada ja tühistab automaatselt garantii. Toodet tohib parandada ainult kvalifitseeritud spetsialist.
- Tootte puhastamiseks kasutage kergelt niisutatud pehmet lappi. Ärge kasutage lahusteid ega puhastusvahendeid – need võivad plastikust osasid kriimustada ja põhjustada elektriahelate korrosiooni.
- Ärge kastke toodet vette või muudesse vedelike.
- Toodet ei tohi kokku puutuda veetilkade või -pritsmetega.
- Tootte kahjustuse või defekti korral ei tohi te seda ise remontida. Saate seda parandada poes, kust selle ostsite.
- Seadet ei tohi kasutada isikud (sh lapsed), kellel on füüsilised, meeleorganite või vaimsed puuded, sh isikud, kellel puuduvad piisavad kogemused ja teadmised, et seadet ohutult kasutada. Neile tuleb selgitada, kuidas seadet kasutada, ning kasutamine peab toimuma nende ohutuse eest vastutava isiku järelevalve all.



Ärge visake ära koos olmejäätmetega. Kasutage spetsiaalseid sorteeritud jäätmete kogumispunkte. Teavet kogumispunktide kohta saate kohalikul omavalitsuselt. Elektroonikaseadmete  prügimäele viskamisel võivad ohtlikud ained pääseda põhjavekke ja seejärel toiduahelasse ning mõjutada nii inimeste tervist.

Käesolevaga deklareerib EMOS spol. s r. o. et käesolev raadioseadme tüüp E0316 vastab direktiivi 2014/53/EL nõuetele. ELi vastavusdeklaratsiooni täielik tekst on kättesaadav järgmisel internetiaadressil: <http://www.emos.eu/download>.

BG | Безжична метеорологична станция

Прочетете внимателно това ръководство, преди да започнете да използвате уреда.

Технически характеристики

Радиоуправляем часовник

формат на часа: 12/24 часа

вътрешна температура: от 0 °C до +50 °C, стъпка на промяна 0,1 °C

външна температура: от -20 °C до +60 °C, стъпка на промяна 0,1 °C

точност на измерване на температурата: ± 1 °C за диапазона от 0 °C до +50 °C, $\pm 1,5$ °C за други диапазони

влажност на закрито и на открито: относителна влажност от 20 % до 99 %, стъпка на промяна 1 %
точност на измерване на влажността: ± 5 % отн. влажност в 40 % до 80 % диапазон, ± 8 % отн.

влажност в други диапазони

диапазон на измерване на бар. налягане: от 850 hPa до 1100 hPa

мерна единица за налягане: hPa/mb/inHg

обхват на радиосигнала: до 60 m на открито

честота на излъчвания сигнал: 433 MHz, макс. 10 mW ефективна излъчвана мощност

брой сензори: до 3

захранване:

основна станция: 3 бр. батерии 1,5 V AA (не са включени в комплекта)

датчик: 2 бр. батерии 1,5 V тип AAA (не са включени в комплекта)

Размери:

основна станция: 30 × 166 × 131 mm

датчик: 29 × 60 × 96 mm

Метеорологична станция – Индикатори на екрана(вж. фиг. 1)

- | | |
|---|-------------------------------|
| 1 – данни от външния сензор | 13 – фаза на луната |
| 2 – номер на канала на външния сензор,
изтощени батерии на станцията | 14 – ден от седмицата |
| 3 – прогноза за времето | 15 – година |
| 4 – стойност на налягането | 16 – месец |
| 5 – вътрешна температура, изтощени
батерии на сензора | 17 – ден |
| 6 – тренд на вътрешната температура | 18 – активиране на аларма |
| 7 – мин. вътрешна температура | 19 – час |
| 8 – макс. вътрешна температура | 20 – приемане на DCF сигнал |
| 9 – вътрешна влажност | 21 – макс. външна влажност |
| 10 – тенденция за вътрешна влажност | 22 – мин. външна влажност |
| 11 – мин. вътрешна влажност | 23 – външна влажност |
| 12 – макс. вътрешна влажност | 24 – макс. външна температура |
| | 25 – мин. външна температура |
| | 26 – външна температура |

Описание на бутоните (вж. фиг. 2)

- | | |
|--|--------------------------|
| 1 – бутон SNOOZE/LIGHT (за отлагане на
сигнализицията и за осветяване на
екрана) | 5 – аларма |
| 2 – MODE (РЕЖИМ) | 6 – CH (КАНАЛ) |
| 3 – стрелка нагоре | 7 – WAVE (ВЪЛНА) |
| 4 – стрелка надолу | 8 – стойка |
| | 9 – отделение за батерии |

Описание на сензора (вж. фиг. 3)

- | | |
|---|---|
| 1 – номер на канала на сензора (CH 1, 2, 3) | 5 – копче за смяна на номера на канала на
сензора (CH 1, 2, 3) |
| 2 – температура | 6 – смяна на температурната единица
(°C/°F) |
| 3 – влажност | 7 – отделение за батерии |
| 4 – бутон TEST | |

Подготовка

1. Първо поставете батериите в метеорологичната станция (3 бр. 1,5 V AA), а след това и в безжичния сензор (2 бр. 1,5 V AAA). Когато поставите батериите, се уверете, че полярността им е правилна, за да избегнете повреда на метеорологичната станция или сензора. Използвайте само алкални батерии 1,5 V от един и същи вид; не използвайте презареждащи се батерии 1,2 V. По-ниското напрежение може да доведе до нефункциониране на модулите.
2. Поставете двете батерии една до друга. Метеорологичната станция открива сигнала от отделения сензор в рамките на 3 минути. Ако не е засечен сигнал от сензора, задръжте бутона CH на метеорологичната станция, за да повторите търсенето.
3. Ако показанието на външната температура изчезне от екрана, задръжте бутона CH на станцията и натиснете бутона TEST на сензора. Метеорологичната станция ще нулира всички стойности и ще повтори търсенето на сигнала от сензора.
4. Препоръчваме Ви да поставите датчика от северната страна на дома Ви. Обхватът на сензора може да намалее значително в зони с голям брой препятствия.
5. Сензорът е устойчив на капеща вода, той обаче не бива да се излага непрекъснато на дъжд.
6. Не поставяйте сензора върху метални предмети; това ще намали обхвата на предаване на сигнала.
7. Ако се покаже иконата за изтощена батерия, сменете батериите в сензора или метеорологичната станция.

Превключване на каналите и свързване на допълнителни сензори

1. Натиснете неколкократно бутон CH на станцията, за да изберете канала по избор – 1, 2 или 3. След това натиснете и задръжте бутона CH. Иконата  ще започне да мига.
2. Свалете капачето на отделението за батерии на задната страна на сензора и преместете копчето на избрания номер на канал (1, 2, 3).
3. Поставете батериите в сензора (2 бр. 1,5 V AAA); номерът на канала ще се покаже върху екрана на сензора.
4. Данните от сензора ще се заредят в рамките на 3 минути.
5. Ако сигналът от сензора не бъде открит, повторете процеса.

Показване на данни от няколко сензора, автоматично превключване през стойностите от свързаните сензори

Натиснете бутона CH неколкократно, за да покажете данните от всички свързани сензори върху метеорологичната станция един по един. Можете също така да активирате автоматичното превключване на данни от всички свързани сензори:

1. Включване на превключването



Натиснете неколкократно бутон CH, докато на екрана се изведе символ .

Данните от всички свързани сензори ще се показват автоматично и повторно едни след други.

2. Изключване на превключването

Неколкократно натиснете бутона CH, докато иконата  не изчезне.

Радиоуправляем часовник (DCF77)

След като е била засечена от безжичния сензор, метеорологичната станция ще потърси автоматично сигнал DCF77 (наричан оттук нататък DCF) в продължение на 7 минути; иконата  примигва. По време на търсенето никаква друга информация на екрана няма да се актуализира и бутоните ще се деактивират (с изключение на SNOOZE/LIGHT). След като сигналът бъде засечен, иконата ще спре да примигва ( остава на екрана) и на дисплея ще се покаже точното време. Ако не бъде засечен сигнал, иконата DCF няма да се покаже на дисплея.

За да повторите търсенето на DCF сигнала, натиснете и задръжте бутона WAVE. За да откажете търсенето на DCF сигнал, натиснете бутон WAVE. Сигналът DCF ще се синхронизира ежедневно между 2:00 и 3:00 ч.

При лятно часово време **DST** ще се покаже на екрана.

Забележка: Ако метеорологичната станция открие DCF сигнал, но точното време на екрана е неправилно (напр. изместено с ± 1 час), трябва да зададете правилната часова зона за държавата, в която използвате станцията; вж. „Ръчни настройки“.

При нормални условия (на достатъчно разстояние от източници на смущения, като телевизори и монитори на компютри) сигналът за време се прихваща за няколко минути. Ако метеорологичната станция не намери сигнал, следвайте тези стъпки:

1. Преместете метеорологичната станция на друго място и се опитайте да намерите отново DCF сигнала.
2. Проверете разстоянието между часовника и източниците на смущения (монитори на компютри или телевизори). Разстоянието трябва да бъде най-малко 1,5 до 2 метра по време на приемането на сигнала.
3. При приемането на DCF сигнала не поставяйте метеорологичната станция близо до метални врати, рамки на прозорци или други метални структури и предмети (перални машини, сушилни с центрофуга, хладилници и др.).
4. В сгради с армиран бетон (изби, многоетажни сгради и др.) приемането на DCF сигнала е по-слабо, в зависимост от условията. В екстремни случаи поставете метеорологичната станция близо до прозорец, обърнат към предавателя.

Приемането на радиосигнала DCF се влияе от следните фактори:

- дебели стени и изолация, мазета и изби;
- неподходящи локални географски условия (трудно е да се оценят предварително);
- атмосферни смущения, гръмотевични бури, електрически устройства без елиминиране на смущенията, телевизори и компютри, които са разположени близо до DCF приемник.

Ръчни настройки

1. Натиснете и задръжте бутона MODE.
2. След това натиснете няколкократно бутона MODE, за да изберете настройки за: час – минути – година – начин на показване на датата – месец – ден – език за деня от седмицата – часова зона. Можете да се придвижвате между стойностите с бутон MODE; задайте стойности с помощта на стрелките нагоре ▲ и надолу ▼.

Езиците за календара са както следва:

(ENG – английски, FR – френски, IT – италиански, ES – испански, NE – нидерландски, DA – датски, GE – немски)

Настройка на формат на часа 12/24 и на мерна единица за температура °C/°F

Неколкократното натискане на бутона MODE превключва между 12/24-часов формат на часа.

Неколкократното натискане на бутона ▲ превключва между мерните единици за температура °C/°F.

Атмосферно налягане – хронология



Стойността на налягането се показва в поле № 4.

По-долу е представена диаграма на историята на налягането до последните 12 часа.

Неколкократното задържане на бутон ▼ превключва мерните единици за налягане измежду inHg и hPa/mb.

Преместването на метеорологичната станция на друго място ще засегне измерените стойности. Измерването ще се стабилизира в рамките на 12 часа от поставяне на батерията или преместването на метеорологичната станция.

Тренд на температурата и влажността

индикатор за температура и влажност			
	повишаващо се	без промяна	понижаващо се

Фаза на луната (вж. фиг. 4)

Фазата на луната се показва в поле № 13.

1 – Пълнолуние

2 – Намаляваща луна

3 – Последна четвърт

4 – Стара луна

5 – Новолуние

6 – Млада луна

7 – Първа четвърт

8 – Нарастваща луна

Показване на максималните и минималните отчитания на температурата и влажността

Измерените стойности за външна температура се показват в полета № 24 и 25, вътрешна температура в полета № 7 и 8.

Измерените стойности за външна влажност се показват в полета № 21 и 22, вътрешна влажност в полета № 11 и 12.

Паметта за измерените стойности автоматично се изтрива всеки ден в 00,00 ч.

За ръчно изтриване на паметта за измерените стойности задръжте бутон ▲.

Настройка на аларма

Задръжте бутон 📌; сверяването на часовника ще започне да мига.

Задайте часа на алармата с помощта на бутоните ▲ и ▼.

За да изберете и да се придвижвате в менюто, натиснете бутон 📌.

За да включите алармата, натиснете бутон 📌; ▲ ще се покаже на екрана.

За деактивиране на алармата натиснете отново бутона 📌; иконата ▲ изчезва от екрана.

Функция за повтаряне на сигнала от будилника

Звъненето на алармата може да се отложи с 5 минути посредством бутона SNOOZE/LIGHT, който се намира в горната част на метеорологичната станция.

Натиснете бутона, когато алармата започне да звъни. Иконата 📌 ще започне да мига.

За отказване на функция SNOOZE натиснете произволен друг бутон – иконата 📌 ще спре да мига и ▲ ще остане на екрана.

Алармата ще се включи отново на следващия ден.

Аларко осветяване на екрана на станцията

Натискането на бутон SNOOZE/LIGHT осветява екрана за 5 секунди.

Прогноза за времето

Станцията прогнозира времето на база на промените в атмосферното налягане за следващите 12–24 часа за област в обхват от 15–20 км.

Точността на прогнозата за времето е 70–75 %. Иконата за прогнозата за времето се показва в поле №. 3.

Тъй като прогнозата за времето не може да бъде 100 % точна, нито производителят, нито търговецът могат да бъдат държани отговорни за загуби, причинени от неправилна прогноза.

Когато за пръв път настройвате или нулирате метеорологичната станция, са нужни около 12 часа, преди метеорологичната станция да започне да прогнозира правилно.

Икони за прогноза за времето (вж. фиг. 5)

1 – Слънчево

2 – Облачно

3 – Плътна облачност

4 – Дъжд

5 – Сняг

Предупреждение относно смяната на батерията

Когато на екрана на станцията или сензора се покаже иконата за изтощена батерия 🔋, сменете батериите съответно в станцията или сензора.

Обслужване и поддръжка

Уредът е проектиран да работи безпроблемно в продължение на много години, ако се използва правилно. По-долу са дадени някои препоръки за правилна експлоатация:

- Прочетете внимателно ръководството, преди да използвате продукта.

- Не излагайте уреда на пряка слънчева светлина, прекалено ниска температура, твърде висока влажност и резки промени на температурата. Това би намалило точността на измерване. Не монтирайте уреда на места, където е възможно да има вибрации и удари – те може да го повредят.
- Не подлагайте уреда на въздействието на значително налягане, удари, прах, висока температура, дъжд или влажност – те могат да причинят неизправности, да съкратят живота на батериите, да повредят батериите, както и да деформират пластмасовите части.
- Не излагайте уреда на дъжд или влага, тъй като не е предназначен за употреба на открито.
- Не поставяйте върху уреда източници на открити пламъци, например запалени свещи и др.
- Не монтирайте уреда на места с ограничена циркулация на въздуха.
- Не вкарвайте чужди тела във вентилационните отвори на уреда.
- Не правете нищо по вътрешните електрически вериги на уреда – възможно е да го повредите, при което гаранцията автоматично се прекратява. Уредът трябва да се ремонтира само от техник с нужната квалификация.
- Почиствайте изделието с мека, леко навлажнена кърпа. Не използвайте разтворители или почистващи препарати – те могат да издраскат пластмасовите части или да предизвикат корозия по електрическите вериги.
- Не потапяйте уреда във вода или друга течност.
- Пазете уреда от капеща или пръскаща вода.
- При повреда или дефект на уреда не правете опити да го ремонтирате. Предайте го за ремонт в търговския обект, откъдето е закупен.
- Това устройство не е предназначено за използване от лица (включително деца), чиито физически, сетивни или умствени способности, както и липсата на опит или познания, биха им попречили на безопасното му използване. Такива лица трябва да бъдат инструктирани как да използват устройството и да са под надзора на лице, отговарящо за тяхната безопасност.



Не изхвърляйте електрически уреди с несортираните домакински отпадъци; предавайте ги в пунктовете за събиране на сортирани отпадъци. Актуална информация относно пунктовете за събиране на сортирани отпадъци може да получите от компетентните местни органи. При изхвърляне на електрически уреди на сметищата е възможно в подпочвените води да попаднат опасни вещества, които след това да преминават в хранителната верига и да увредят здравето на хората.

С настоящото EMOS spol. s r. o. декларира, че този тип радиосъоръжение E0316 е в съответствие с Директива 2014/53/ЕС. Цялостният текст на ЕС декларацията за съответствие може да се намери на следния интернет адрес: <http://www.emos.eu/download>.

FR | Station météo sans fil

Le manuel complet est disponible à l'adresse internet suivante: <https://en.b2b.emos.cz/download>.
Vous pouvez également nous contacter à l'adresse support@emos.eu.

IT | Stazione meteo senza fili

Il manuale completo è disponibile al seguente indirizzo internet: <https://en.b2b.emos.cz/download>.
Potete anche contattarci all'indirizzo support@emos.eu.

ES | Estación meteorológica inalámbrica

El manual completo está disponible en la siguiente dirección de Internet: <https://en.b2b.emos.cz/download>.
También puede ponerse en contacto con nosotros en support@emos.eu.

NL | Draadloos weerstation

De volledige handleiding is beschikbaar op het volgende internetadres: <https://en.b2b.emos.cz/download>.
U kunt ook contact met ons opnemen via support@emos.eu.

Other countries | Wireless Weather Station

The full manual is available at the following internet address: <https://en.b2b.emos.cz/download>.
You can also contact us at support@emos.eu.



GARANCIJSKA IZJAVA

1. Izjavljamo, da jamčimo za lastnosti in brezhibno delovanje v garancijskem roku.
2. Garancijski rok prične teči z datumom izročitve blaga in velja 24 mesecev.
3. EMOS SI, d.o.o. jamči kupcu, da bo v garancijskem roku na lastne stroške odpravil vse pomanjkljivosti na aparatu zaradi tovarniške napake v materialu ali izdelavi.
4. Za čas popravila se garancijski rok podaljša.
5. Če aparat ni popravljen v roku 45 dni od dneva prijave okvare lahko prizadeta stranka zahteva novega ali vračilo plačanega zneska.
6. Garancija preneha, če je okvara nastala zaradi:
 - nestrokovnega-nepooblaščenega servisa
 - predelave brez odobritve proizvajalca
 - neupoštevanja navodil za uporabo aparata
7. Garancija ne izključuje pravic potrošnika, ki izhajajo iz odgovornosti prodajalca za napake na blagu.
8. Če ni drugače označeno, velja garancija na ozemelskem območju Republike Slovenije.
9. Proizvajalec zagotavlja proti plačilu popravilo, vzdrževanje blaga, nadomestne dele in priklopne aparate tri leta po poteku garancijskega roka.
10. Naravna obraba aparata je izključena iz garancijske obveznosti. Isto velja tudi za poškodbe zaradi nepravilne uporabe ali preobremenitve.

NAVODILA ZA REKLAMACIJSKI POSTOPEK

Lastnik uveljavlja garancijski zahtevek tako, da ugotovljeno okvaro prijavi pooblaščen delavnic (EMOS SI, d.o.o., Rimska cesta 92, 3311 Šempeter v Savinjski dolini) pisno ali ustno. Kupec je odgovoren, če s prepozno prijavo povzroči škodo na aparatu. Po izteku garancijskega roka preneha pravica do uveljavljanja garancijskega zahtevka. Priložen mora biti potrjen garancijski list z originalnim računom. EMOS SI, d.o.o. se obvezuje, da bo aparat zamenjal z novim, če ta v tem garancijskem roku ne bi deloval brezhibno.

ZNAMKA: Brezzična meteorološka postaja

TIP: E0316

DATUM IZROČITVE BLAGA: _____

Servis: EMOS SI, d.o.o., Rimska cesta 92, 3311 Šempeter v Savinjski dolini, Slovenija
tel: +386 8 205 17 21
e-mail: reklamacije@emos-si.si